



ΟΡΓΑΝΙΣΜΟΣ
ΒΙΟΜΗΧΑΝΙΚΗΣ
ΙΔΙΟΚΤΗΣΙΑΣ

ΕΙΔΙΚΟ ΔΕΛΤΙΟ
ΒΙΟΜΗΧΑΝΙΚΗΣ
ΙΔΙΟΚΤΗΣΙΑΣ
(ΕΔΒΙ)

ΤΕΥΧΟΣ Β΄
ΣΧΕΔΙΑ ΚΑΙ ΥΠΟΔΕΙΓΜΑΤΑ

ΜΑΡΤΙΟΣ 2011



ΟΡΓΑΝΙΣΜΟΣ
ΒΙΟΜΗΧΑΝΙΚΗΣ
ΙΔΙΟΚΤΗΣΙΑΣ

Παντανάσσης 5
151 25 Παράδεισος Αμαρουσίου

ΤΕΛΕΦΑΞ: 210 6819231

ΤΗΛΕΦΩΝΑ:

ΓΕΝΙΚΕΣ ΠΛΗΡΟΦΟΡΙΕΣ: 210 6183500
ΚΑΤΑΘΕΣΕΙΣ: 210 6183593
ΤΕΛΗ: 210 6183594
ΕΞΕΤΑΣΤΕΣ: 210 6183595
ΛΟΓΙΣΤΗΡΙΟ: 210 6183596
ΝΟΜΙΚΑ ΘΕΜΑΤΑ: 210 6183597
ΤΕΧΝΙΚΗ ΠΛΗΡΟΦΟΡΗΣΗ: 210 6183598
ΔΗΜΟΣΙΕΣ ΣΧΕΣΕΙΣ: 210 6183599

Επιμέλεια - Έκδοση:
Τρόμ Νικόλαος
Οργανισμός Βιομηχανικής Ιδιοκτησίας (OBI)

© Οργανισμός Βιομηχανικής Ιδιοκτησίας (OBI)
07 Απριλίου 2011



ΟΡΓΑΝΙΣΜΟΣ
ΒΙΟΜΗΧΑΝΙΚΗΣ
ΙΔΙΟΚΤΗΣΙΑΣ

5 Pandanassis Str.
GR 151 25 Paradissos Amaroussiou Athens, Greece

TELEFAX: 210 6819231

TELEPHONS:

GENERAL INFORMATION: 003 210 6183500
RECEIVING OFFICE: 003 210 6183593
FEES: 003 210 6183594
EXAMINERS: 003 210 6183595
ACCOUNTS OFFICE: 003 210 6183596
LEGAL METTERS: 003 210 6183597
TECHNICAL INFORMATION: 003 210 6183598
PUBLIC RELATIONS: 003 210 6183599

Editor - Publisher:
Trom Nicholas
Industrial Property Organisation (OBI)

© Industrial Property Organisation (OBI)
April 07 2011

ΕΙΣΑΓΩΓΙΚΟ ΣΗΜΕΙΩΜΑ

Το Ειδικό Δελτίο Βιομηχανικής Ιδιοκτησίας τηρείται από τον Οργανισμό Βιομηχανικής Ιδιοκτησίας (Ο.Β.Ι.) κατ' εφαρμογή του άρθρου 4 του νόμου 1733/1987 (ΦΕΚ 171,Α') και αποτελείται δύο τεύχη:

Στο **ΤΕΥΧΟΣ Α'** δημοσιεύονται σε μηνιαία βάση τα εξής :

- Αιτήσεις και χορηγήσεις Διπλωμάτων Ευρεσιτεχνίας (Δ.Ε.)
- Αιτήσεις και χορηγήσεις Πιστοποιητικών Υποδείγματος Χρησιμότητας (Π.Υ.Χ.)
- Αιτήσεις και χορηγήσεις Συμπληρωματικών Πιστοποιητικών Προστασίας για Φυτοπροστατευτικά προϊόντα (Σ.Π.Π.Φ.Π.)
- Αιτήσεις και χορηγήσεις Συμπληρωματικών Πιστοποιητικών Προστασίας για Φάρμακα (Σ.Π.Π.Φ.)
- Αιτήσεις Μετάφρασης Αξιώσεων Ευρωπαϊκών Διπλωμάτων Ευρεσιτεχνίας
- Βεβαιώσεις Μεταφράσεων Ευρωπαϊκών Διπλωμάτων Ευρεσιτεχνίας
- Μεταβολές - Διορθώσεις αιτήσεων και χορηγήσεων τίτλων βιομηχανικής ιδιοκτησίας
- Εκπτώσεις - Ανακλήσεις Εκπτώσεων αιτήσεων και χορηγήσεων τίτλων βιομηχανικής ιδιοκτησίας

Στο **ΤΕΥΧΟΣ Β'** δημοσιεύονται σε μηνιαία βάση οι αιτήσεις και τα καταχωρημένα Σχέδια ή Υποδείγματα.

Τα παραπάνω τεύχη διατίθενται ξεχωριστά.

MΑΡΤΙΟΣ 2011

Ημερομηνία έκδοσης: 07/04/2011

ΠΕΡΙΕΧΟΜΕΝΑ

	Σελ.
Ανάλυση κωδικών αρθμών.....	5
Συντμήσεις	5

ΜΕΡΟΣ Α'

ΚΑΤΑΧΩΡΗΜΕΝΕΣ ΑΙΤΗΣΕΙΣ ΣΧΕΔΙΩΝ ΚΑΙ ΥΠΟΔΕΙΓΜΑΤΩΝ

1. Αιτήσεις Σχεδίων και Υποδειγμάτων	7
2. Ευρετήριο αιτήσεων σύμφωνα με την αλφαβητική σειρά των καταθετών	58

ΜΕΡΟΣ Β'

ΧΟΡΗΓΗΣΕΙΣ ΠΙΣΤΟΠΟΙΗΤΙΚΩΝ ΚΑΤΑΧΩΡΗΣΗΣ ΣΧΕΔΙΩΝ ΚΑΙ ΥΠΟΔΕΙΓΜΑΤΩΝ

1. Πιστοποιητικά καταχώρησης σχεδίων ή υποδειγμάτων.....	59
2. Ευρετήριο πιστοποιητικών καταχώρησης σχεδίων ή υποδειγμάτων σύμφωνα με την αλφαβητική σειρά των καταθετών.....	62

ΜΕΡΟΣ Γ'

ΑΝΑΝΕΩΣΕΙΣ.....63

ΜΕΡΟΣ Δ'

ΜΕΤΑΒΟΛΕΣ.....66

ΜΕΡΟΣ Ε'

ΛΗΞΗ ΠΡΟΣΤΑΣΙΑΣ.....67

ΜΕΡΟΣ ΣΤ'

ΑΚΥΡΩΣΕΙΣ - ΔΙΟΡΘΩΣΕΙΣ68

– Ανακοινώσεις - Συνδρομές69

MARCH 2011

Publication date: 07/04/2011

CONTENTS

	Page
INID Codes	5
Abbreviations	5

PART A'

REGISTERED DESIGN APPLICATIONS

1. Design Applications	7
2. Design Application Index in alphabetical order of the applicant.	58

PART B'

GRANTS OF DESIGN REGISTRATION CERTIFICATES

1. Design registration certificates.....	59
2. Index of design registration certificates in alphabetical order of the applicant.....	62

PART C'

RENEWALS63

PART D'

MODIFICATIONS66

PART E'

EXPIRY OF PROTECTION.....67

PART F'

ANNULMENTS - CORRECTIONS68

– Announcements - Subscriptions69

ΚΩΔΙΚΟΙ ΑΡΙΘΜΟΙ

- (15) Ημερομηνία καταχώρησης
- (17) Ημερομηνία λήξης 1ης πενταετίας ή ανανέωσης προστασίας σε επόμενη πενταετία
- (21) Αριθμός Αίτησης Σχεδίου ή Υποδείγματος
- (28) Αριθμός Σχεδίων/Υποδειγμάτων
- (30) Συμβατικές Προτεραιότητες
- (45) Ημερομηνία λήξης αναβολής δημοσίευσης
- (51) Διεθνής Ταξινόμηση
- (54) Προσδιορισμός αντικειμένου
- (71) Καταθέτης
- (72) Δημιουργός
- (73) Δικαιούχος
- (74) Πληρεξούσιος
- (74) Αντίκλητος

INID CODES

- (15) Registration date
- (17) Date of expiration of the 1st five-year period, or renewal for further five-year periods
- (21) Design application number
- (28) Number of designs
- (30) Priority
- (45) Date of expiration of deferment
- (51) Class and subclass of the Locarno Classification
- (54) Designation of articles
- (71) Applicant
- (72) Creator
- (73) Owner
- (74) Attorney
- (74) Representative

ΣΥΝΤΜΗΣΕΙΣ

- OBI:** Οργανισμός Βιομηχανικής Ιδιοκτησίας
- EABI:** Ειδικό Δελτίο Βιομηχανικής Ιδιοκτησίας
- Δ.Σ.:** Διοικητικό Συμβούλιο
- ΣΧ. ή ΥΠ.:** Σχέδιο ή Υπόδειγμα
- ΚΑΤ/ΡΗΣΗ:** Καταχώρηση
- ΑΡ.ΑΙΤ.:** Αριθμός αίτησης
- ΑΝΤ/MENΟΥ:** Αντικείμενου

Μ Ε Ρ Ο Σ Α '
ΚΑΤΑΧΩΡΗΜΕΝΕΣ ΑΙΤΗΣΕΙΣ ΣΧΕΔΙΩΝ ΚΑΙ ΥΠΟΔΕΙΓΜΑΤΩΝ

ΑΙΤΗΣΕΙΣ ΣΧΕΔΙΩΝ ΚΑΙ ΥΠΟΔΕΙΓΜΑΤΩΝ

(21) *Αρ. Αίτησης Σχ. ή Υπ.:* 20100600165

(15) *Ημερ. Καταχώρησης:* 01/10/2010

(17) *Ημ. Λήξης 1ης πενταετίας :* 1/10/2015

(71) *Καταθέτης(ες):* ΜΠΕΜΠΕΚΗΣ ΔΗΜΗΤΡΙΟΥ ΘΕΟΔΩΡΟΣ
Μυρωδάτο, 67061 ΑΒΔΗΡΑ (ΞΑΝΘΗΣ),
ΕΛΛΑΔΑ

(30) *Συμβ. Προτεραιότητα(ες):*

(72) *Δημιουργός(οι):* ΜΠΕΜΠΕΚΗΣ ΔΗΜΗΤΡΙΟΥ ΘΕΟΔΩΡΟΣ

(74) *Πληρεξούσιος:*

(74) *Αντίκλητος:* ΡΟΤΣΚΟΣ ΑΘΑΝΑΣΙΟΣ
Αλεξ. Παπαναστασίου 179, 54250
ΘΕΣΣΑΛΟΝΙΚΗ (ΘΕΣΣΑΛΟΝΙΚΗΣ)

(28) *Αριθμός Σχεδίων/Υποδειγμάτων:* 4

(51) *Διεθνής Ταξινόμηση:* 25-01

(54) *Προσδιορισμός Αντικειμένων:* ΜΕΤΑΛΛΙΚΗ ΕΝΙΣΧΥΣΗ ΣΥΝΘΕ-
ΤΙΚΟΥ ΠΡΟΦΙΛ ΓΙΑ ΚΑΤΑΣΚΕΥΗ
ΚΟΥΦΩΜΑΤΩΝ

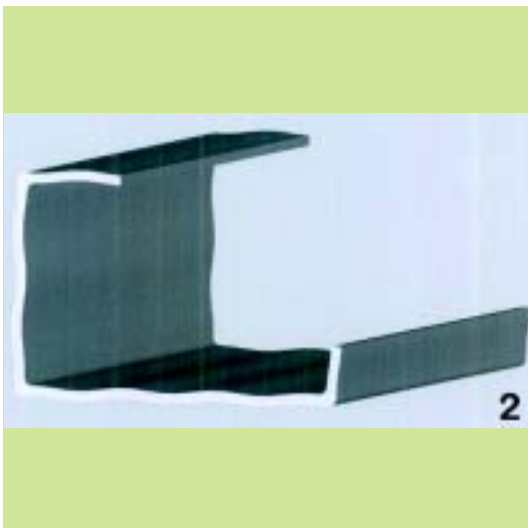
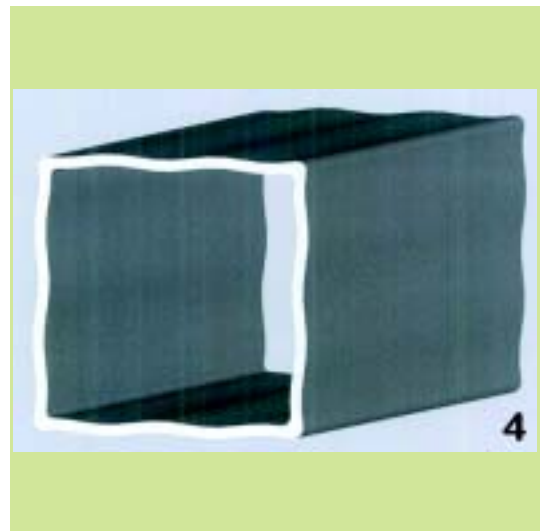
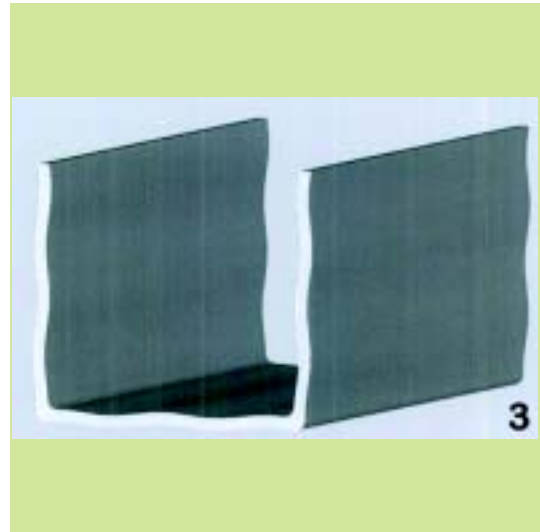

(21) **Αρ. Αίτησης Σχ. ή Υπ.: 20100600166**

(15) **Ημερ. Καταχώρησης:** 01/10/2010

(17) **Ημ. Λήξης 1ης πενταετίας :** 1/10/2015

(71) **Καταθέτης(ες):** ΜΑΛΙΝΔΡΕΤΟΥ-ΒΗΚΑ ΜΑΡΙΑ
Μ.Αλεξάνδρου 53, 54645 ΘΕΣΣΑΛΟΝΙΚΗ
(ΘΕΣΣΑΛΟΝΙΚΗΣ), ΕΛΛΑΔΑ

(30) **Συμβ. Προτεραιότητα(ες):**

(72) **Δημιουργός(οι):** ΜΑΛΙΝΔΡΕΤΟΥ-ΒΗΚΑ ΜΑΡΙΑ

(74) **Πληρεξούσιος:**

(74) **Αντίκλητος:** ΒΟΥΛΓΑΡΗΣ ΠΑΝΑΓΙΩΤΗΣ
Μ.Αλεξάνδρου 53, 54645 ΘΕΣΣΑΛΟΝΙΚΗ
(ΘΕΣΣΑΛΟΝΙΚΗΣ)

(28) **Αριθμός Σχεδίων/Υποδειγμάτων:** 1

(51) **Διεθνής Ταξινόμηση:** 12-06

(54) **Προσδιορισμός Αντικειμένου:** **ΥΒΡΙΔΙΚΟ ΣΚΑΦΟΣ ΑΝΑΨΥΧΗΣ
(ΚΑΤΑΜΑΡΑΝ)**



(21) **Αρ. Αίτησης Σχ. ή Υπ.: 20100600167**

(15) **Ημερ. Καταχώρησης:** 06/10/2010

(17) **Ημ. Λήξης 1ης πενταετίας :** 6/10/2015

(71) **Καταθέτης(ες):** ΣΟΡΙΑΟΣ ΣΠΥΡΙΔΩΝΑΣ ΜΑΡΙΝΟΣ
Σιφογιάννη 7, 11524 ΑΘΗΝΑ (ΑΤΤΙΚΗΣ),
ΕΛΛΑΔΑ

(30) **Συμβ. Προτεραιότητα(ες):**

(72) **Δημιουργός(οι):** ΣΟΡΙΑΟΣ ΣΠΥΡΙΔΩΝΑΣ ΜΑΡΙΝΟΣ

(74) **Πληρεξούσιος:** ΘΕΟΔΩΡΙΔΗΣ ΕΛΕΥΘΕΡΙΟΣ
Χρ.Σμύρνης 41, 13231 ΠΕΤΡΟΥΠΟΛΗ
(ΑΤΤΙΚΗΣ)

(74) **Αντίκλητος:** ΤΖΙΦΑΣ ΙΩΑΝΝΗΣ
Μαυροματταίων 6, 10682 ΑΘΗΝΑ (ΑΤΤΙΚΗΣ)

(28) **Αριθμός Σχεδίων/Υποδειγμάτων:** 11

(51) **Διεθνής Ταξινόμηση:** 06-01

(54) **Προσδιορισμός Αντικειμένου:** **ΚΑΝΑΠΕΣ ΣΕ ΚΑΘΕΤΗ ΑΝΑ-
ΠΤΥΞΗ ΜΕ ΔΥΝΑΤΟΤΗΤΑ ΑΛΛΑ-
ΓΗΣ ΤΟΥ ΤΡΟΠΟΥ ΠΟΥ ΔΕΧΕΤΑΙ
ΤΟ ΑΝΘΡΩΠΙΝΟ ΣΩΜΑ ΚΑΘ'
ΥΨΟΣ ΚΑΙ ΚΑΤΑ ΜΗΚΟΣ**



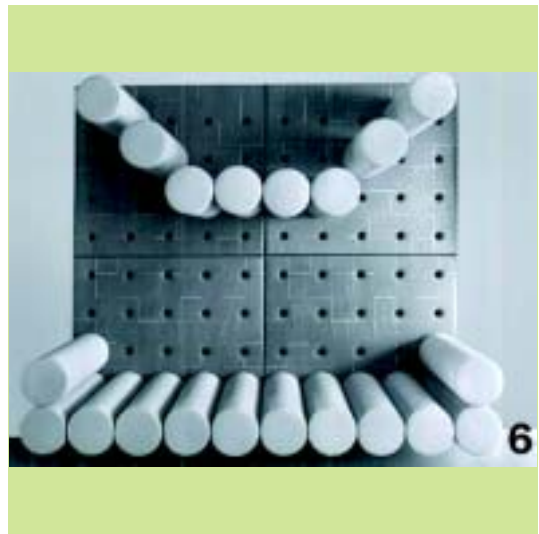

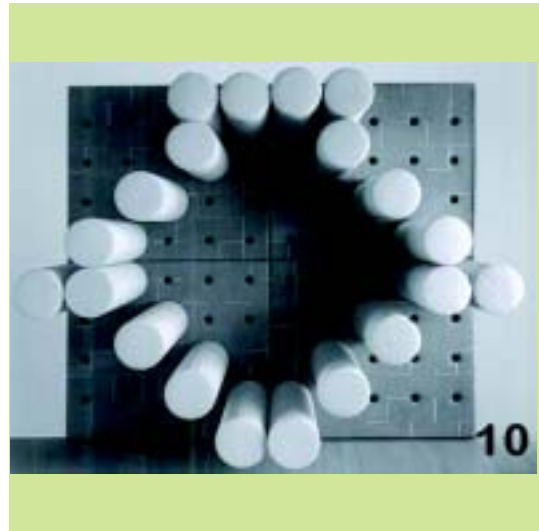

(21) *Αρ. Αίτησης Σχ. ή Υπ.*: 20100600168

(15) *Ημερ. Καταχώρησης*: 11/10/2010

(17) *Ημ. Λήξης 1ης πενταετίας*: 11/10/2015

(71) *Καταθέτης(ες)*: ΚΑΨΑΛΗ ΓΕΩΡΓΙΑ
Αρχιμήδους 8, 12134 ΠΕΡΙΣΤΕΡΙ (ΑΤΤΙΚΗΣ),
ΕΛΛΑΔΑ

(30) *Συμβ. Προτεραιότητα(ες)*:

(72) *Δημιουργός(οι)*: ΚΑΨΑΛΗ ΓΕΩΡΓΙΑ

(74) *Πληρεξούσιος*: ΠΕΡΙΒΟΛΑΡΗΣ ΠΑΝΑΓΙΩΤΗΣ
Ρήγα Φερραίου 149, 26221 ΠΑΤΡΑ (ΑΧΑΪΑΣ)

(74) *Αντίκλητος*: ΝΕΖΕΡΙΤΗΣ ΚΩΝΣΤΑΝΤΙΝΟΣ
Σταδίου 39, 10559 ΑΘΗΝΑ (ΑΤΤΙΚΗΣ)

(28) *Αριθμός Σχεδίων/Υποδειγμάτων*: 2

(51) *Διεθνής Ταξινόμηση*: 99-00

(54) *Προσδιορισμός Αντικειμένου*: ΠΛΑΣΤΙΚΟ ΚΟΥΤΙ ΓΙΑ ΣΥΣΤΗΜΑΤΑ ΤΗΛΕΧΕΙΡΙΣΜΟΥ - ΑΥΤΟΜΑΤΙΣΜΟΥ



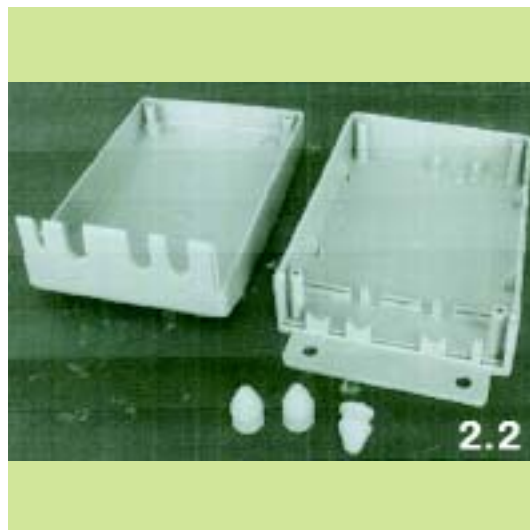

(21) *Αρ. Αίτησης Σχ. ή Υπ.:* 20100600169

(15) *Ημερ. Καταχώρησης:* 11/10/2010

(17) *Ημ. Λήξης 1ης πενταετίας :* 11/10/2015

(71) *Καταθέτης(ες):* ΧΕΛΙΔΩΝΑΣ ΔΗΜΗΤΡΙΟΣ
Θερμοπυλών 5-7, 41447 ΛΑΡΙΣΑ (ΛΑΡΙΣΑΣ),
ΕΛΛΑΔΑ

(30) *Συμβ. Προτεραιότητα(ες):*

(72) *Δημιουργός(οι):* ΧΕΛΙΔΩΝΑΣ ΔΗΜΗΤΡΙΟΣ

(74) *Πληρεξούσιος:* ΠΕΡΙΒΟΛΑΡΗΣ ΠΑΝΑΓΙΩΤΗΣ
Ρήγα Φερραίου 149, 26221 ΠΑΤΡΑ (ΑΧΑΪΑΣ)

(74) *Αντίκλητος:* ΝΕΖΕΡΙΤΗΣ ΚΩΝΣΤΑΝΤΙΝΟΣ
Σταδίου 39, 10559 ΑΘΗΝΑ (ΑΤΤΙΚΗΣ)

(28) *Αριθμός Σχεδίων/Υποδειγμάτων:* 1

(51) *Διεθνής Ταξινόμηση:* 06-06

(54) *Προσδιορισμός Αντικειμένου:* ΠΤΥΣΣΟΜΕΝΟ ΕΠΙΤΡΑΠΕΖΙΟ
ΑΝΑΛΟΓΙΟ ΠΟΛΛΑΠΛΩΝ ΧΡΗ-
ΣΕΩΝ





(21) *Αρ. Αίτησης Σχ. ή Υπ.*: 20100600170

(15) *Ημερ. Καταχώρησης*: 11/10/2010

(17) *Ημ. Αήξης 1ης πενταετίας*: 11/10/2015

(71) *Καταθέτης(ες)*: ΖΕΡΒΑΣ ΝΙΚΟΛΑΟΥ ΣΩΤΗΡΙΟΣ
Πρωτέως 29, 14564 ΚΗΦΙΣΙΑ (ΑΤΤΙΚΗΣ),
ΕΛΛΑΔΑ

(30) *Συμβ. Προτεραιότητα(ες)*:

(72) *Δημιουργός(οι)*: ΖΕΡΒΑΣ ΝΙΚΟΛΑΟΥ ΣΩΤΗΡΙΟΣ

(74) *Πληρεξούσιος*:

(74) *Αντίκλητος*:

(28) *Αριθμός Σχεδίων/Υποδειγμάτων*: 3

(51) *Διεθνής Ταξινόμηση*: 08-09

(54) *Προσδιορισμός Αντικειμένου*: ΜΗΧΑΝΙΚΟΙ ΕΚΤΡΟΠΕΙΣ ΚΛΕΙ-
ΔΩΜΑΤΟΣ ΓΙΑ ΘΩΡΑΚΙΣΜΕΝΗ
ΠΟΡΤΑ ΑΣΦΑΛΕΙΑΣ

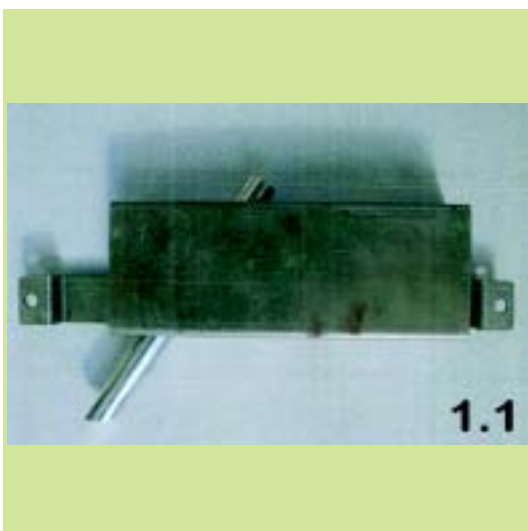
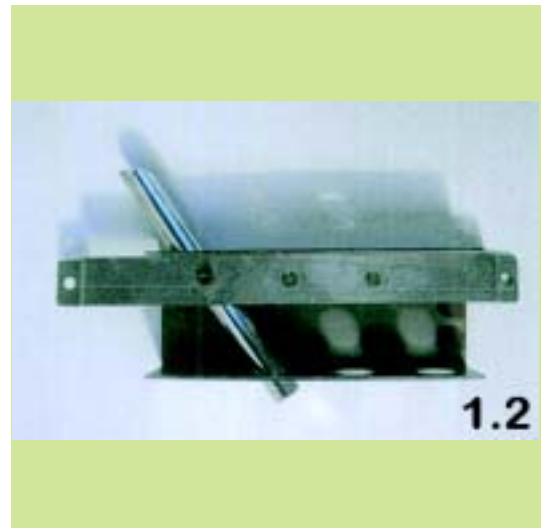

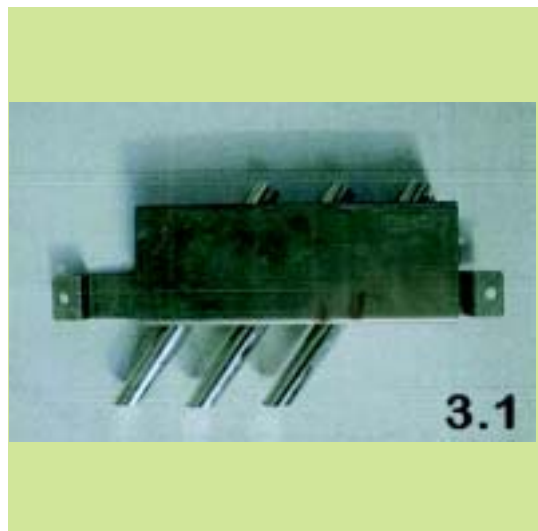
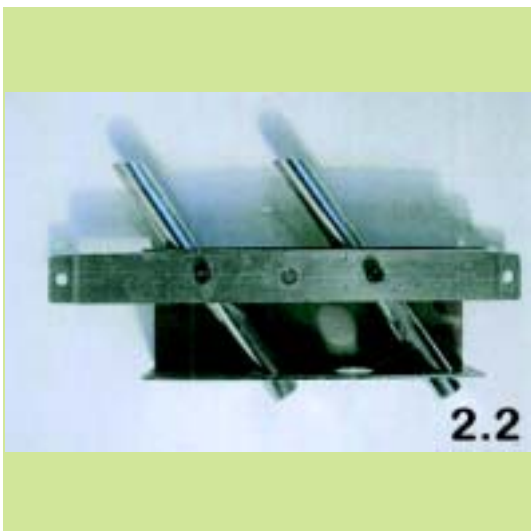
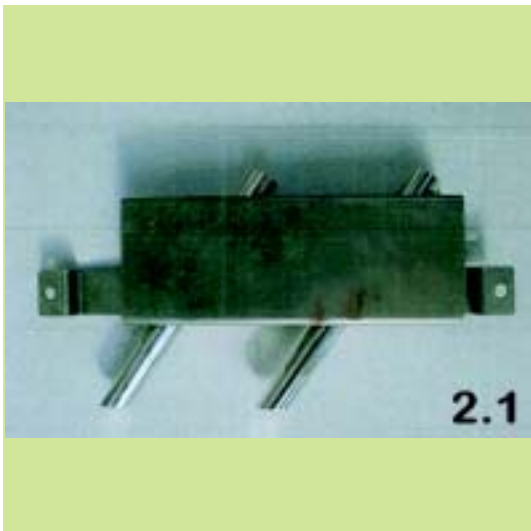
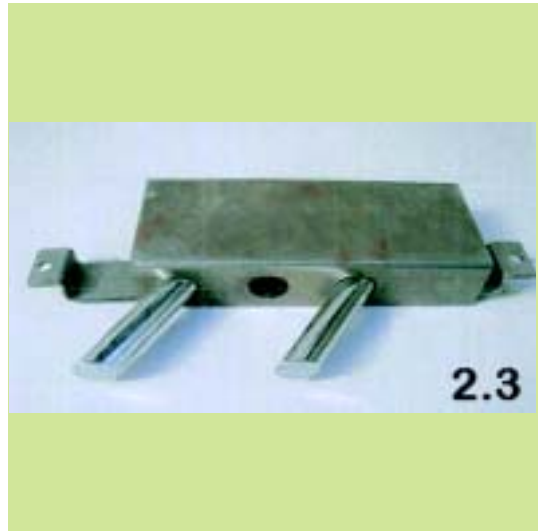

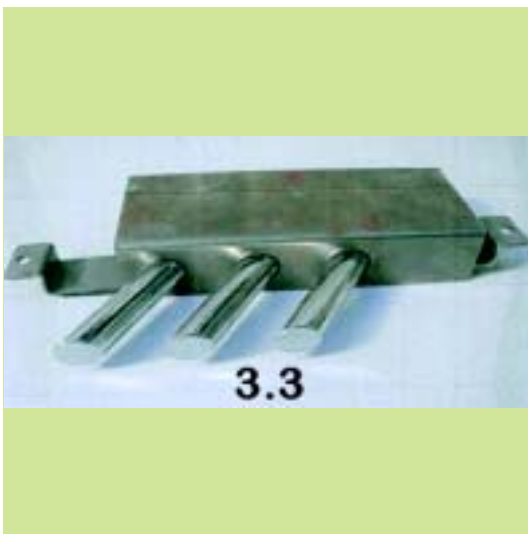

(21) Αρ. Αίτησης Σχ. ή Υπ.: 20100600171

(15) Ημερ. Καταχώρησης: 13/10/2010

(17) Ημ. Λήξης 1ης πενταετίας :13/10/2015

(71) Καταθέτης(ες): ΤΣΑΚΙΡΗΣ-ΜΑΛΛΑΣ ΑΝΩΝΥΜΗ ΕΤΑΙΡΕΙΑ
ΥΠΟΔΗΜΑΤΩΝ ΚΑΙ ΔΕΡΜΑΤΙΝΩΝ ΕΙΔΩΝ
Λ. Βουλιαγμένης 60, 16452 ΑΡΓΥΡΟΥΠΟΛΗ
(ΑΤΤΙΚΗΣ), ΕΛΛΑΔΑ

(30) Συμβ. Προτεραιότητα(ες):

(72) Δημιουργός(οι): ΚΑΛΟΓΗΡΟΥ ΙΩΑΝΝΗΣ

(74) Πληρεξούσιος: ΣΑΚΚΑΛΗ ΔΕΣΠΟΙΝΑ
Λ. Αλεξάνδρας 101, 11475 ΑΘΗΝΑ (ΑΤΤΙΚΗΣ)

(74) Αντίκλητος: ΣΑΜΑΡΑΣ ΧΑΡΑΛΑΜΠΟΣ
Λ. Αλεξάνδρας 101, 11475 ΑΘΗΝΑ (ΑΤΤΙΚΗΣ)

(28) Αριθμός Σχεδίων/Υποδειγμάτων: 2

(51) Διεθνής Ταξινόμηση: 02-04

(54) Προσδιορισμός Αντικειμένου: ΥΠΟΔΗΜΑΤΑ







(21) Αρ. Αίτησης Σχ. ή Υπ.: 20100600172

(15) Ημερ. Καταχώρησης: 15/10/2010

(17) Ημ. Λήξης 1ης πενταετίας :15/10/2015

(71) Καταθέτης(ες): ΔΙΟΝ. ΣΠΗΛΙΑΚΟΠΟΥΛΟΣ & ΕΥΣΤ.
ΣΑΡΛΑΝΗ ΕΕΒΕ
Νιρβάνα 80, 11145 ΑΘΗΝΑ (ΑΤΤΙΚΗΣ),
ΕΛΛΑΔΑ

(30) Συμβ. Προτεραιότητα(ες):

(72) Δημιουργός(οι): ΣΑΡΛΑΝΗ ΕΥΣΤΑΘΙΑ

(74) Πληρεξούσιος: ΠΟΥΛΟΠΟΥΛΟΥ ΑΙΚΑΤΕΡΙΝΗ
Κυρ. Λουκαρέως 11, 11471 ΑΘΗΝΑ (ΑΤΤΙΚΗΣ)

(74) Αντίκλητος: ΠΟΥΛΟΠΟΥΛΟΥ ΑΙΚΑΤΕΡΙΝΗ
Κυρ. Λουκαρέως 11, 11471 ΑΘΗΝΑ (ΑΤΤΙΚΗΣ)

(28) Αριθμός Σχεδίων/Υποδειγμάτων: 20

(51) Διεθνής Ταξινόμηση: 02-02

(54) Προσδιορισμός Αντικειμένου: ΓΥΝΑΙΚΕΙΑ ΕΝΔΥΜΑΤΑ













13.2



15.1



14.1



15.2



14.2



16.1





(21) *Αρ. Αίτησης Σχ. ή Υπ.*: 20100600173

(15) *Ημερ. Καταχώρησης*: 18/10/2010

(17) *Ημ. Λήξης 1ης πενταετίας*: 18/10/2015

(71) *Καταθέτης(ες)*: ΔΗΜΟΥ ΑΧΙΛΛΕΑ ΝΙΚΟΛΑΟΣ
32ο χλμ. Ε.Ο. Αθηνών-Λαμίας,, 19014
ΚΑΠΑΝΔΡΙΤΙ (ΑΤΤΙΚΗΣ), ΕΛΛΑΔΑ

(30) *Συμβ. Προτεραιότητα(ες)*:

(72) *Δημιουργός(οι)*: ΔΗΜΟΥ ΑΧΙΛΛΕΑ ΝΙΚΟΛΑΟΣ

(74) *Πληρεξούσιος*: ΗΛΙΟΚΑΥΤΟΣ ΑΝΤΩΝΙΟΣ
Κάνιγγος 31, 10682 ΑΘΗΝΑ (ΑΤΤΙΚΗΣ)

(74) *Αντίκλητος*: ΗΛΙΟΚΑΥΤΟΣ ΑΝΤΩΝΙΟΣ
Κάνιγγος 31, 10682 ΑΘΗΝΑ (ΑΤΤΙΚΗΣ)

(28) *Αριθμός Σχεδίων/Υποδειμάτων*: 1

(51) *Διεθνής Ταξινόμηση*: 25-03

(54) *Προσδιορισμός Αντικειμένου*: ΠΕΡΙΠΤΕΡΟ



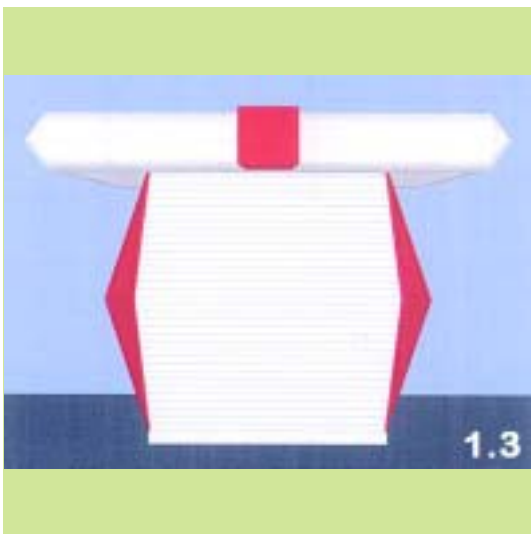
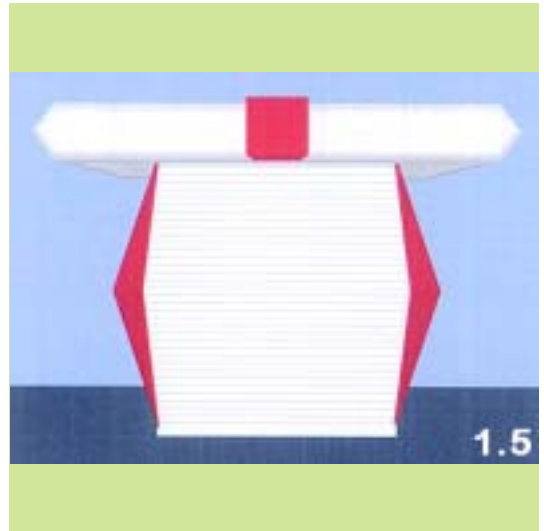
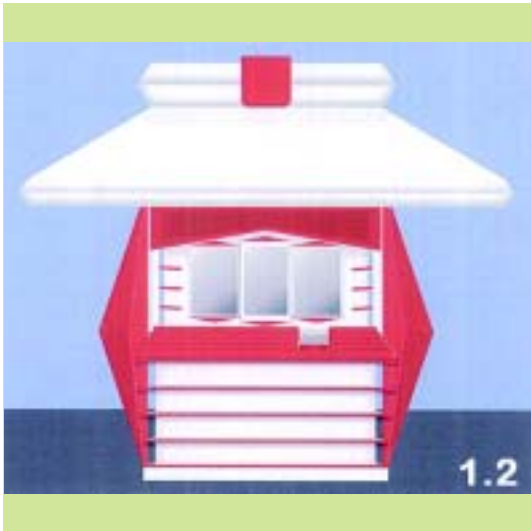

(21) Αρ. Αίτησης Σχ. ή Υπ.: 20100600174

(15) Ημερ. Καταχώρησης: 20/10/2010

(17) Ημ. Λήξης 1ης πενταετίας :20/10/2015

(71) Καταθέτης(ες): ΖΑΧΑΡΙΑΔΗΣ ΠΑΝΤΕΛΗΣ
26ο χλμ Παλ. Οδ. Θεσσαλονίκης-Κιλκίς Κτίριο
Almako, Ν. Σάντα, 61100 ΚΙΛΚΙΣ (ΚΙΛΚΙΣ),
ΕΛΛΑΔΑ

(30) Συμβ. Προτεραιότητα(ες):

(72) Δημιουργός(οι): ΖΑΧΑΡΙΑΔΗΣ ΠΑΝΤΕΛΗΣ

(74) Πληρεξούσιος:

(74) Αντίκλητος:

(28) Αριθμός Σχεδίων/Υποδειγμάτων: 30

(51) Διεθνής Ταξινόμηση: 25-01

(54) Προσδιορισμός Αντικειμένου: ΣΕΙΡΑ ΠΡΟΦΙΛ ΑΛΟΥΜΙΝΙΟΥ

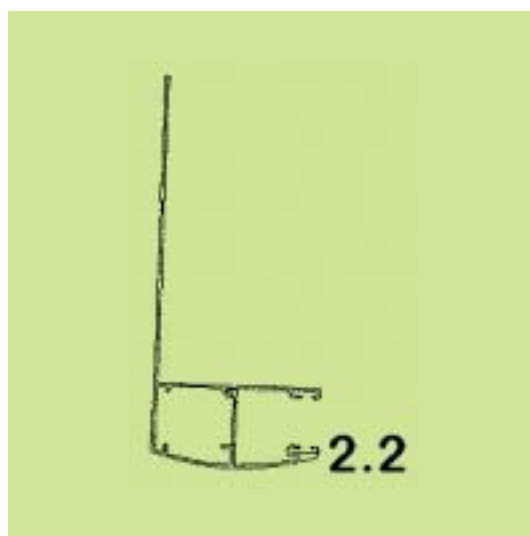
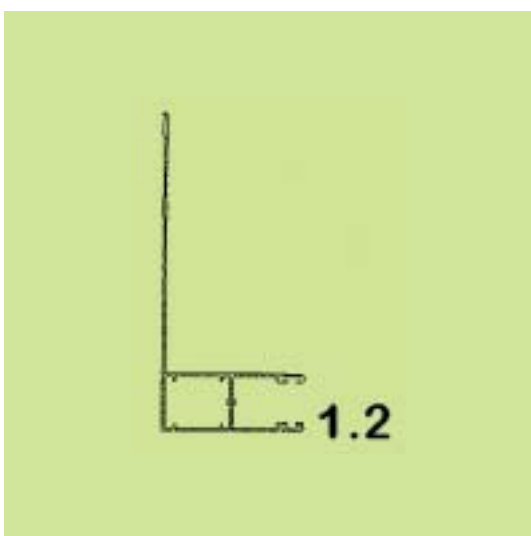
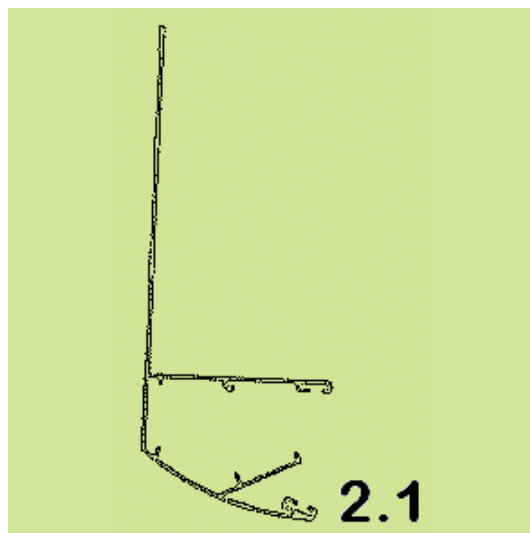
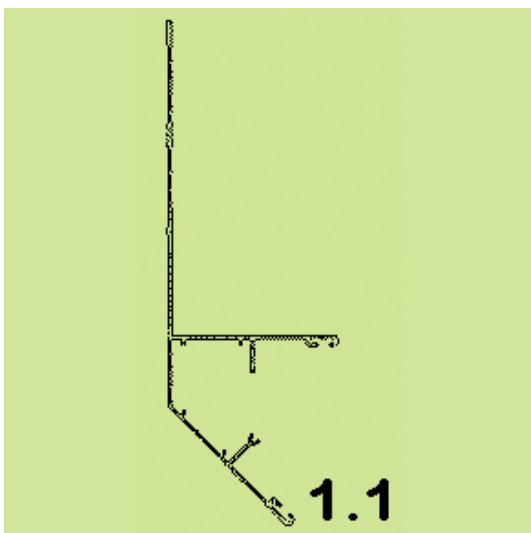
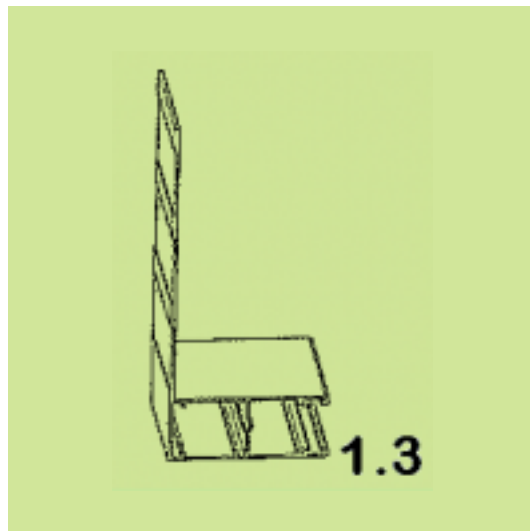

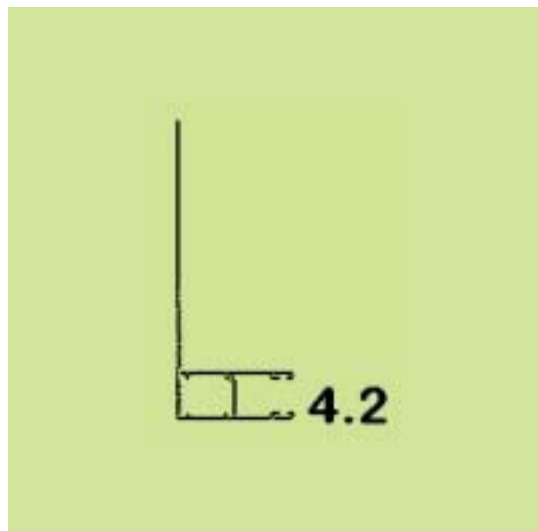
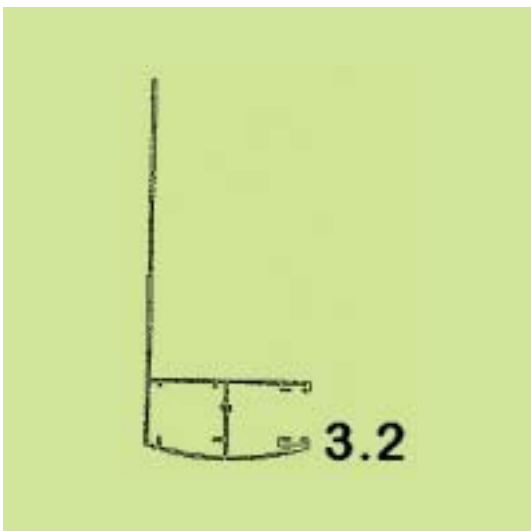
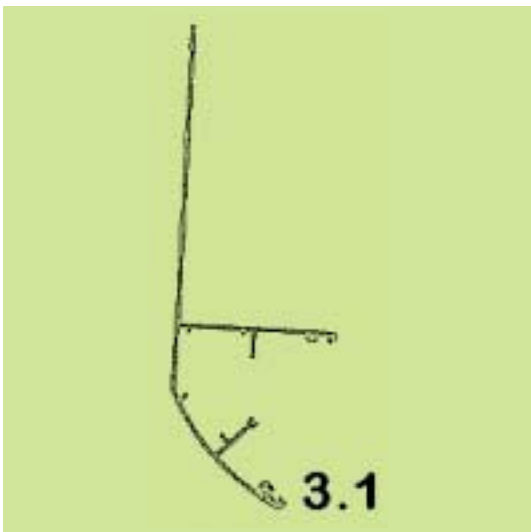
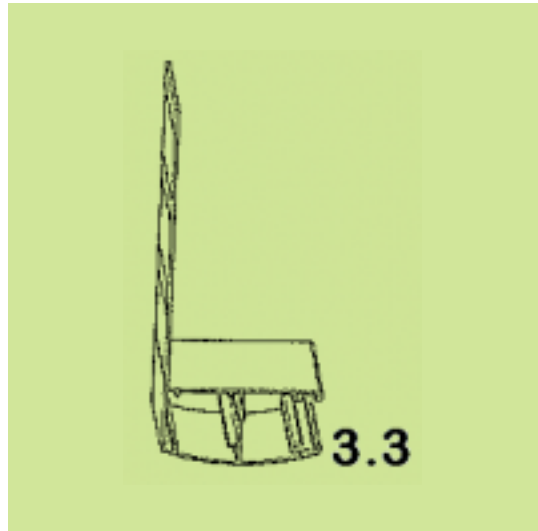
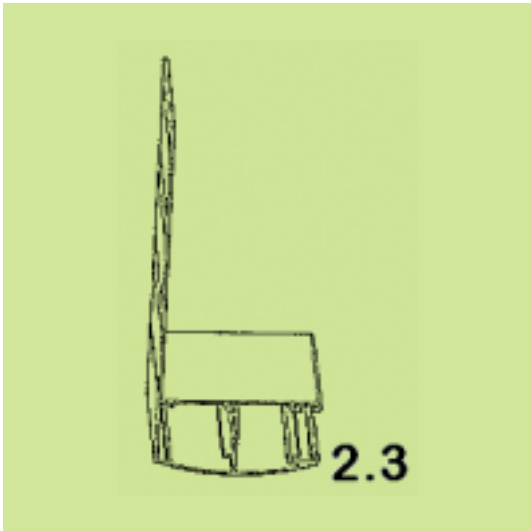

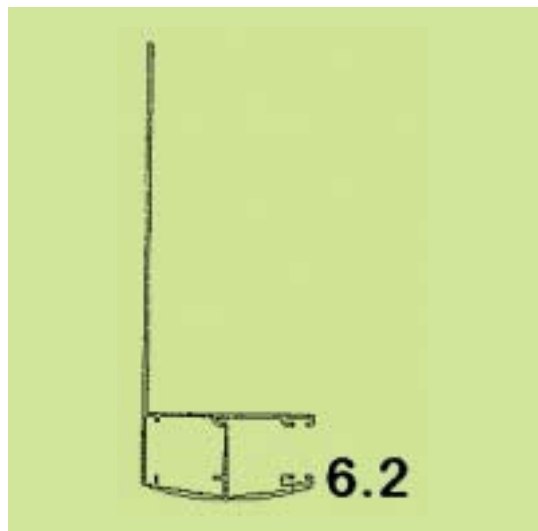
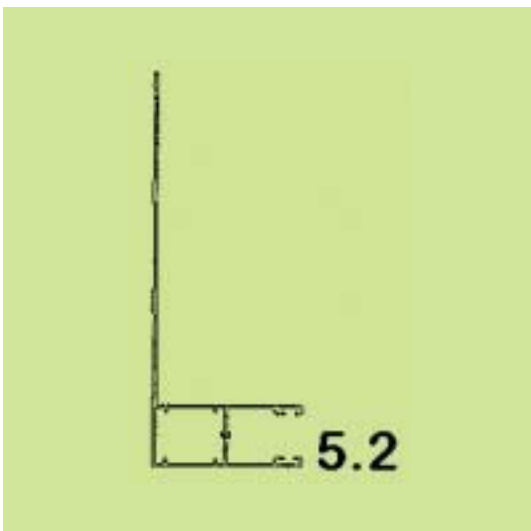
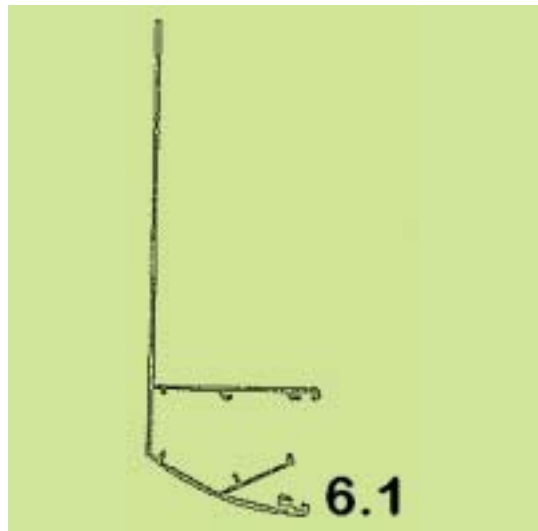
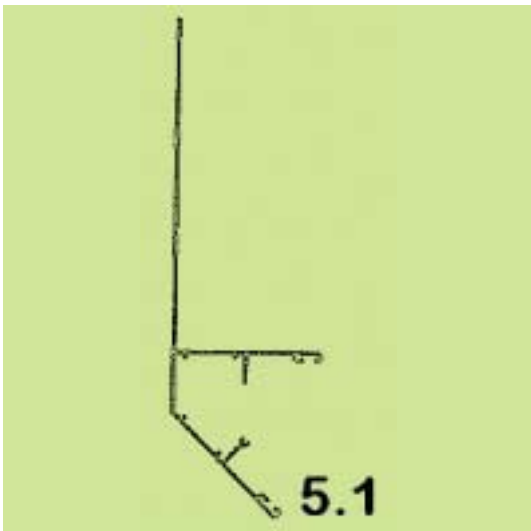
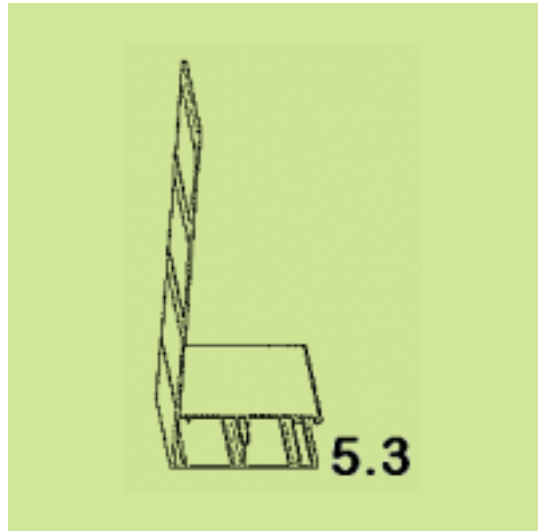
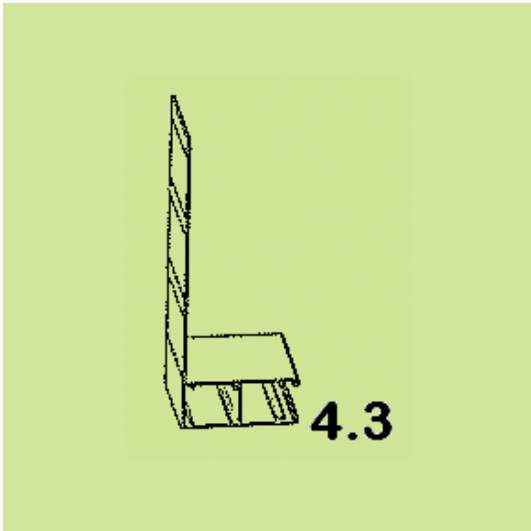

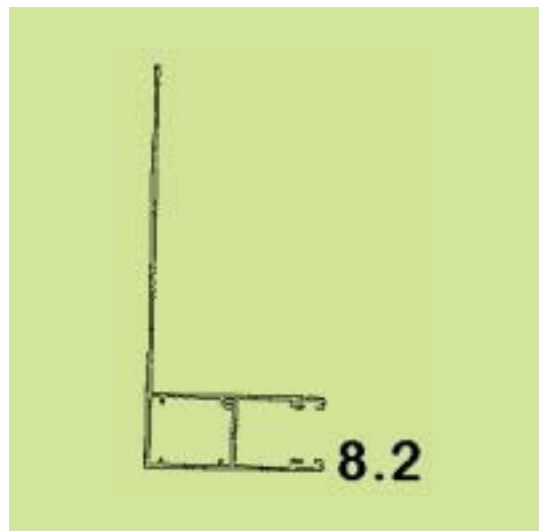
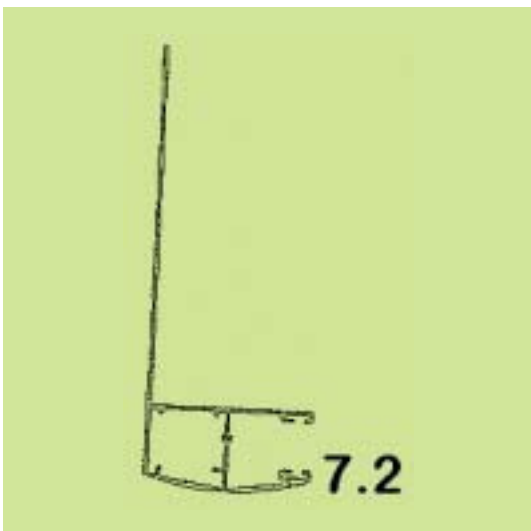
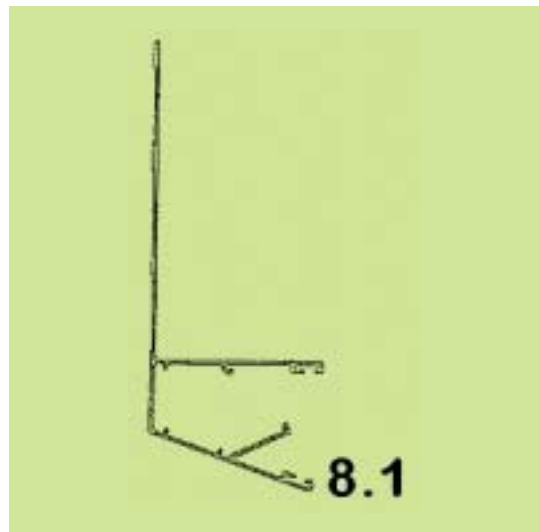
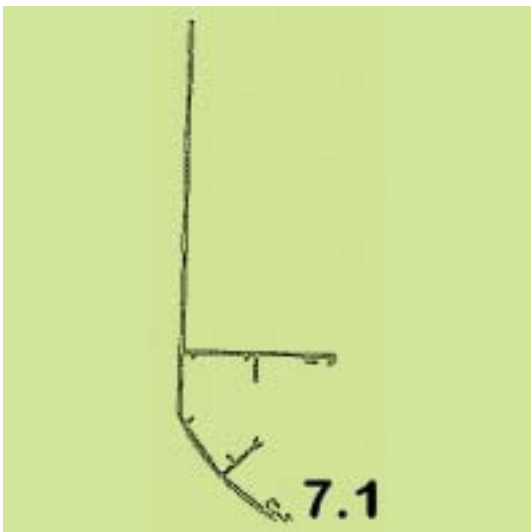
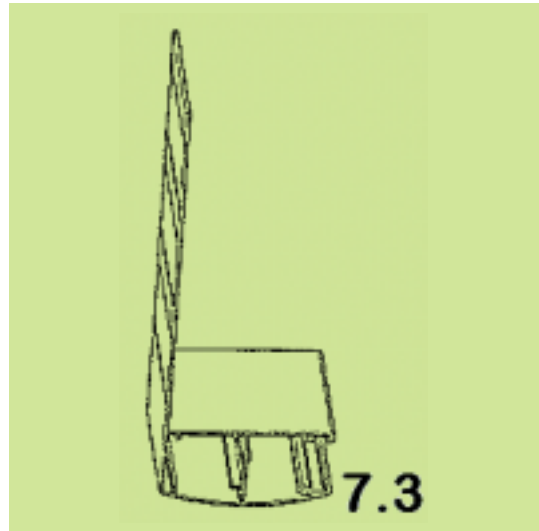
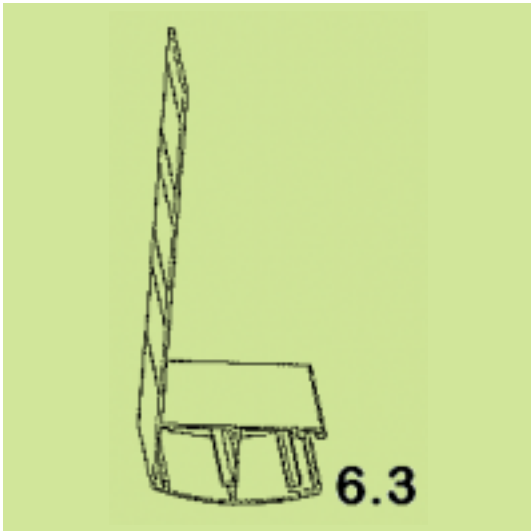

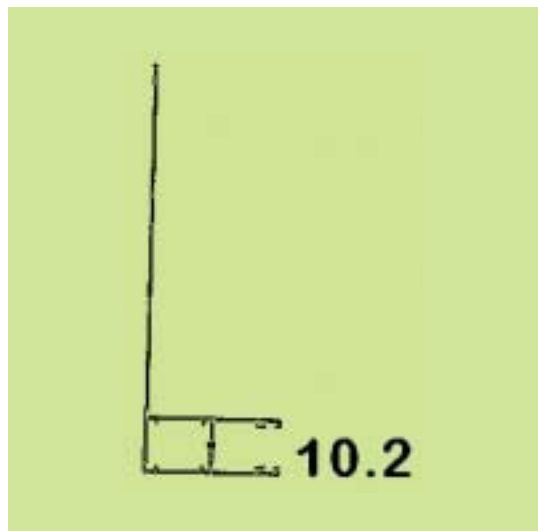
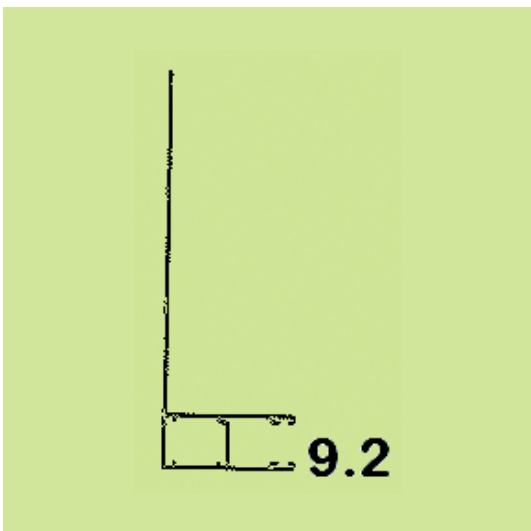
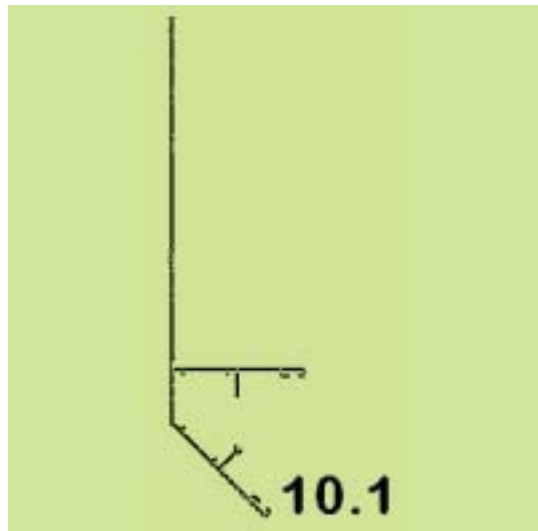
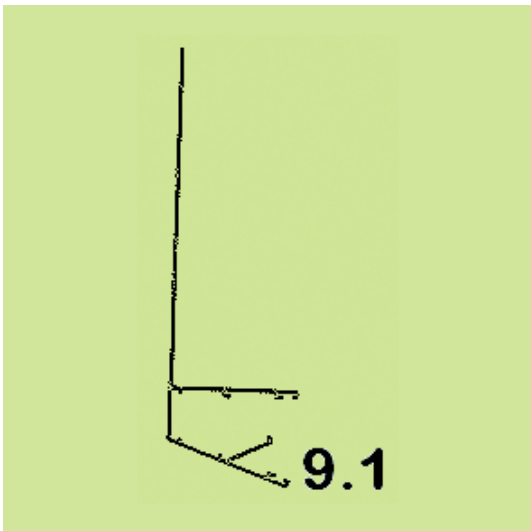
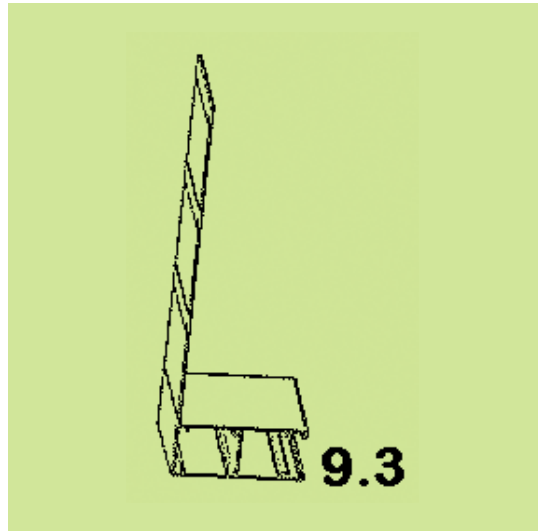
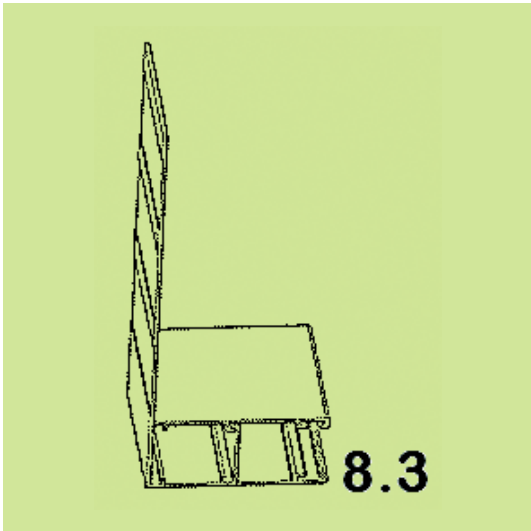

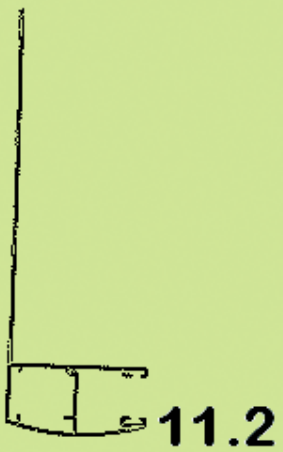
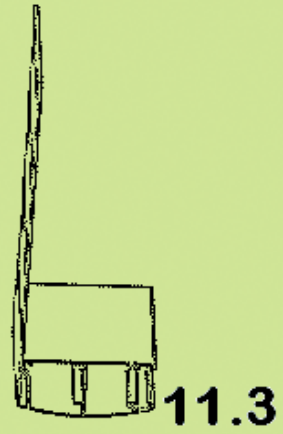

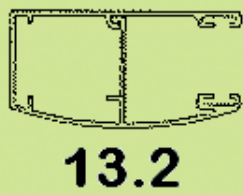
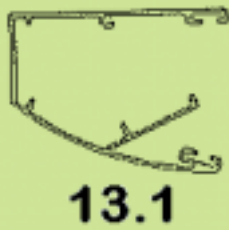
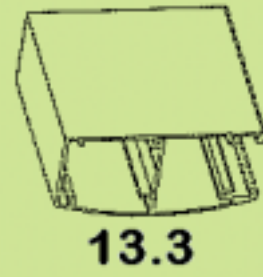
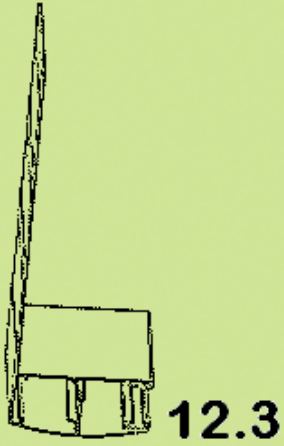

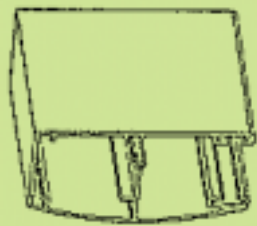

14.3

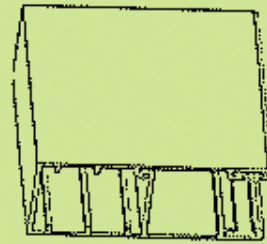

15.3

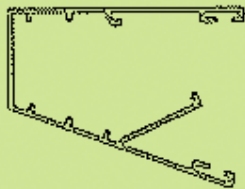

15.1



16.1

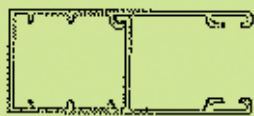

15.2



16.2

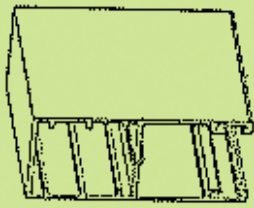

16.3



17.3

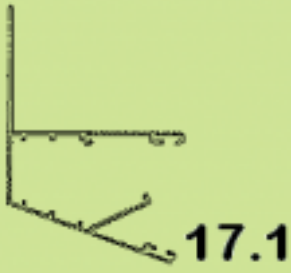

17.1



18.1

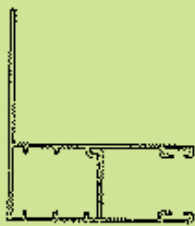

17.2

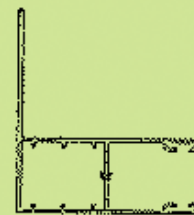

18.2



18.3

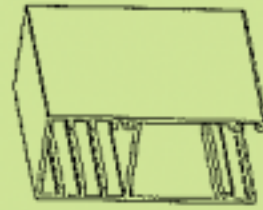

19.3



19.1

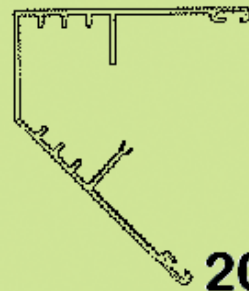

20.1

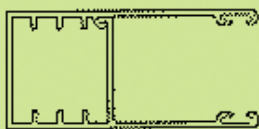

19.2

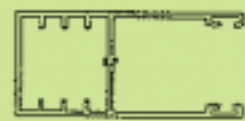

20.2

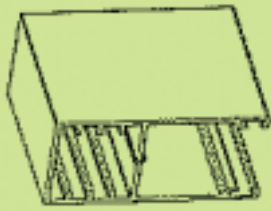

20.3



21.3



21.1



22.1



21.2



22.2

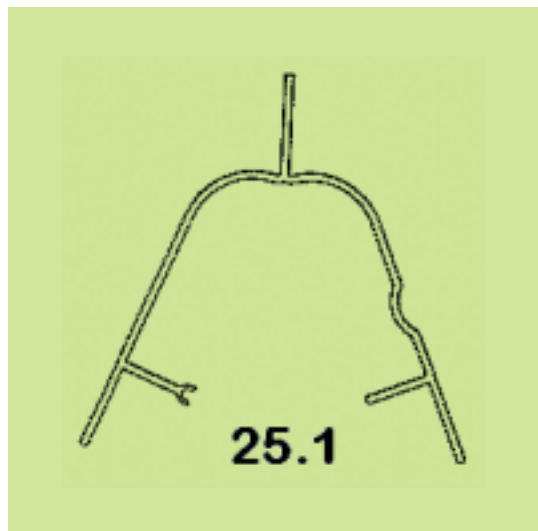
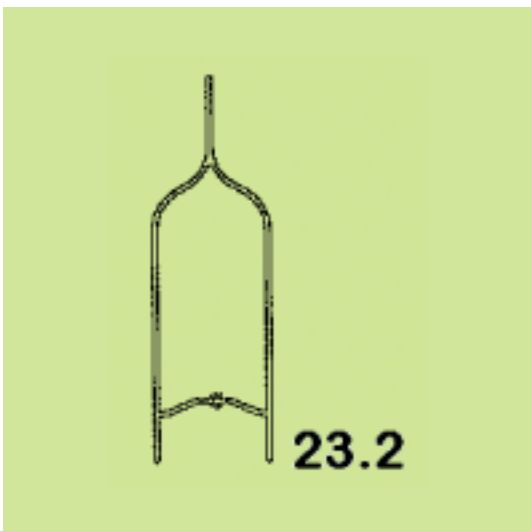
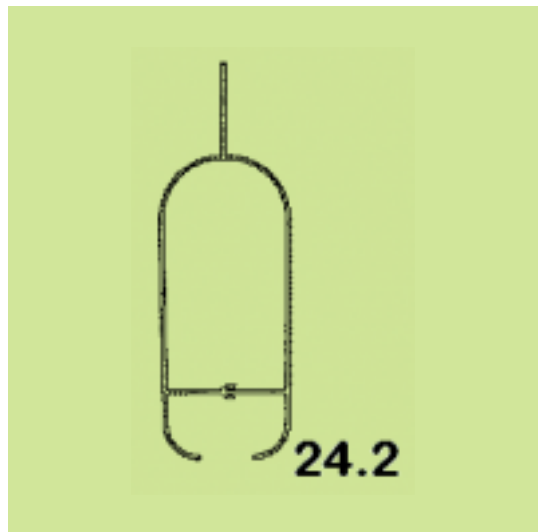
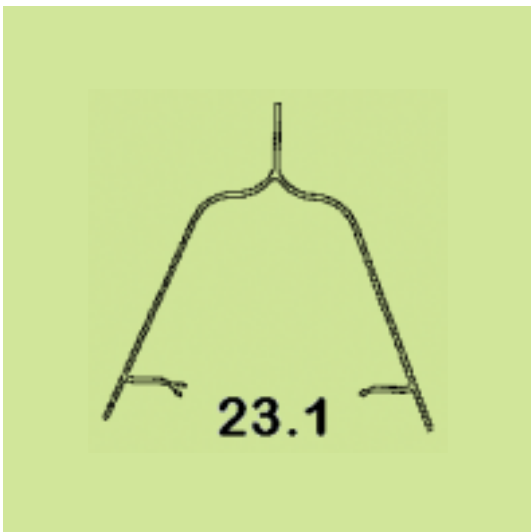
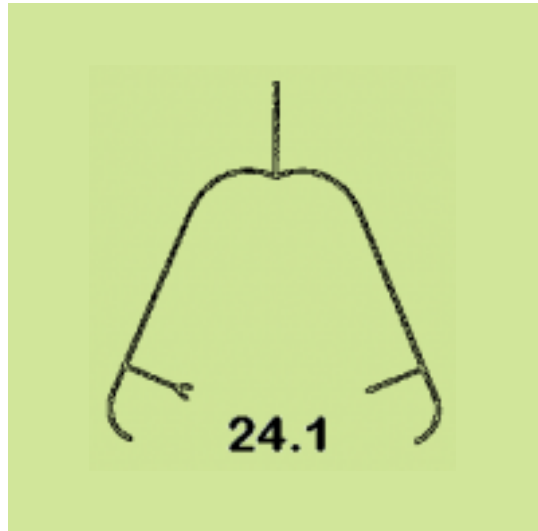
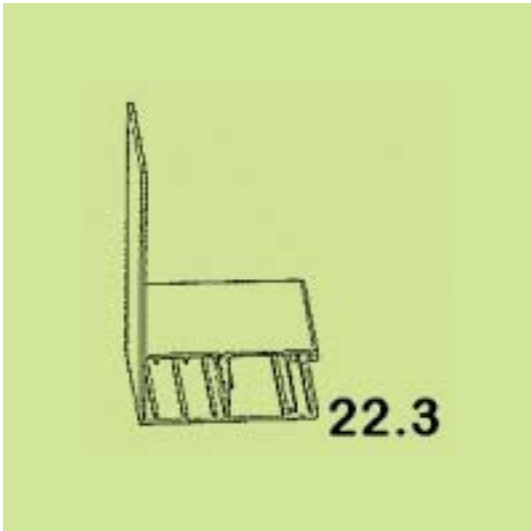

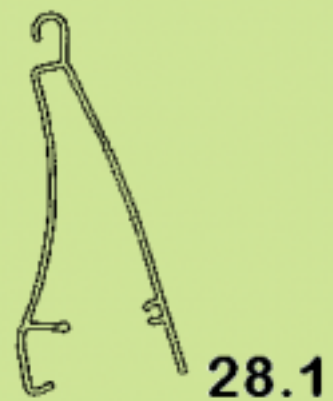
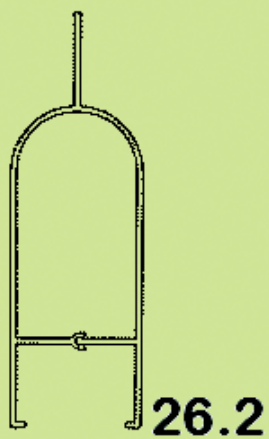
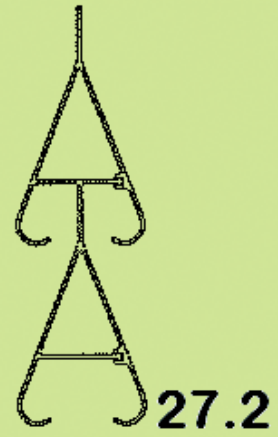
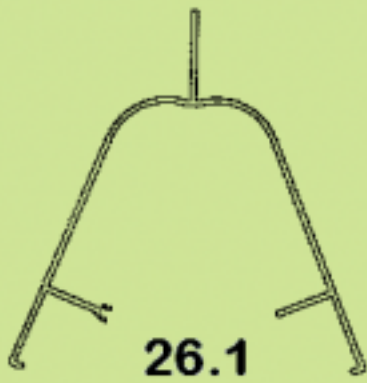
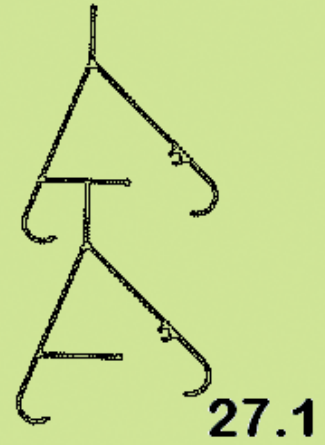
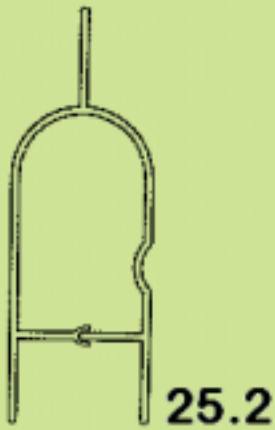



28.2



30.1



29.1

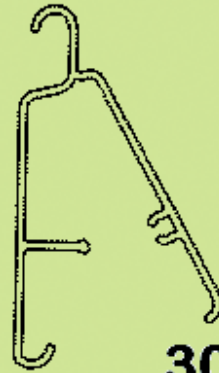

30.2



29.2

(21) *Αρ. Αίτησης Σχ. ή Υπ.:* 20100600175

(15) *Ημερ. Καταχώρησης:* 21/10/2010

(17) *Ημ. Λήξης 1ης πενταετίας :* 21/10/2015

(71) *Καταθέτης(ες):* Χ. ΜΠΕΝΡΟΥΜΠΗ & ΥΙΟΣ Α.Ε.
Αγίου Θωμά 27, 15124 ΜΑΡΟΥΣΙ (ΑΤΤΙΚΗΣ),
ΕΛΛΑΔΑ

(30) *Συμβ. Προτεραιότητα(ες):*

(72) *Δημιουργός(οι):* ΜΠΕΝΡΟΥΜΠΗ ΝΟΡΑ

(74) *Πληρεξούσιος:* ΡΗΓΑΚΟΣ ΙΩΑΝΝΗΣ
Σόλωνος 74, 10680 ΑΘΗΝΑ (ΑΤΤΙΚΗΣ)

(74) *Αντίκλητος:* ΡΗΓΑΚΟΣ ΙΩΑΝΝΗΣ
Σόλωνος 74, 10680 ΑΘΗΝΑ (ΑΤΤΙΚΗΣ)

(28) *Αριθμός Σχεδίων/Υποδειγμάτων:* 1

(51) *Διεθνής Ταξινόμηση:* 31-00

(54) *Προσδιορισμός Αντικειμένου:* ΤΡΙΠΛΗ ΛΕΠΙΔΑ ΓΙΑ ΗΛΕΚΤΡΙΚΟ
ΠΟΛΥΚΟΙΤΗ ΤΡΟΦΙΜΩΝ



(21) *Αρ. Αίτησης Σχ. ή Υπ.:* 20100600176

(15) *Ημερ. Καταχώρησης:* 21/10/2010

(17) *Ημ. Λήξης 1ης πενταετίας :* 21/10/2015

(71) *Καταθέτης(ες):* VETA ΑΕΒΕ
Αριστείδου 1-3, 13671 ΑΧΑΡΝΕΣ (ΑΤΤΙΚΗΣ),
ΕΛΛΑΔΑ

(30) *Συμβ. Προτεραιότητα(ες):*

(72) *Δημιουργός(οι):* ΒΕΛΕΤΑΚΟΣ ΑΝΑΣΤΑΣΙΟΣ

(74) *Πληρεξούσιος:*

(74) *Αντίκλητος:* ΕΛΕΥΘΕΡΙΟΥ ΝΙΚΟΛΑΟΣ
Αριστείδου 1-3, 13671 ΑΧΑΡΝΕΣ (ΑΤΤΙΚΗΣ)

(28) *Αριθμός Σχεδίων/Υποδειγμάτων:* 2

(51) *Διεθνής Ταξινόμηση:* 09-01

(54) *Προσδιορισμός Αντικειμένου:* ΦΙΑΛΗ ΑΠΟ ΠΕΤ ΠΛΑΣΤΙΚΟ

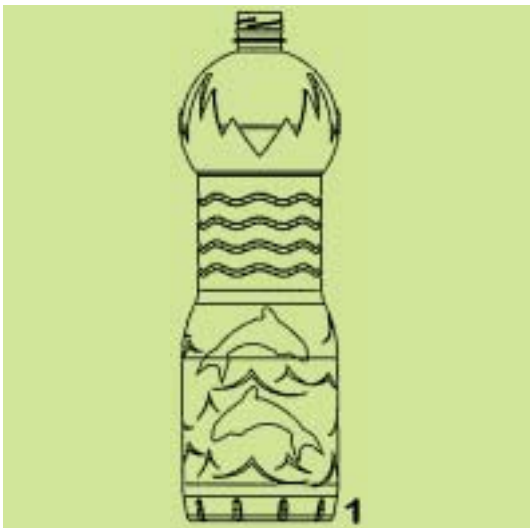

(21) *Αρ. Αίτησης Σχ. ή Υπ.*: 20100600177

(15) *Ημερ. Καταχώρησης*: 22/10/2010

(17) *Ημ. Λήξης 1ης πενταετίας*: 22/10/2015

(71) *Καταθέτης(ες)*: ΚΕΡΑΜΟΠΟΪΑ ΑΦΟΙ ΑΘ. ΑΝΑΓΝΩΣΤΑΡΑ Α.Ε.
Αντικάλamos Μεσσηνίας, 24100 ΚΑΛΑΜΑΤΑ (ΜΕΣΣΗΝΙΑΣ), ΕΛΛΑΔΑ

(30) *Συμβ. Προτεραιότητα(ες)*:

(72) *Δημιουργός(οι)*: ΑΝΑΓΝΩΣΤΑΡΑΣ ΑΘΑΝΑΣΙΟΣ

(74) *Πληρεξούσιος*:

(74) *Αντίκλητος*: ΚΥΡΙΑΖΟΠΟΥΛΟΣ ΑΘΑΝΑΣΙΟΣ
Αντικάλamos Μεσσηνίας, 24100 ΚΑΛΑΜΑΤΑ (ΜΕΣΣΗΝΙΑΣ)

(28) *Αριθμός Σχεδίων/Υποδειγμάτων*: 2

(51) *Διεθνής Ταξινόμηση*: 25-01

(54) *Προσδιορισμός Αντικειμένου*: ΚΕΡΑΜΙΔΙΑ

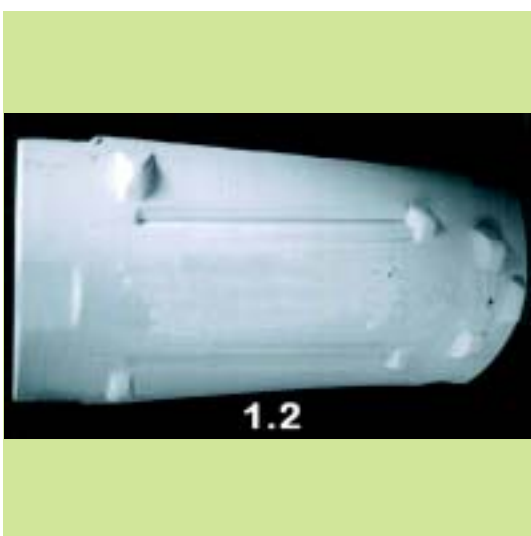
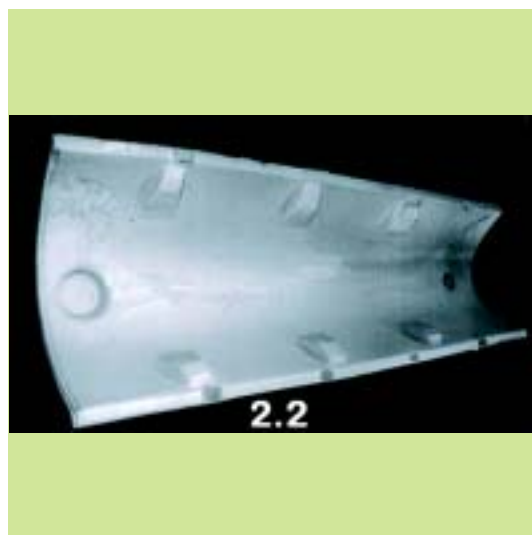
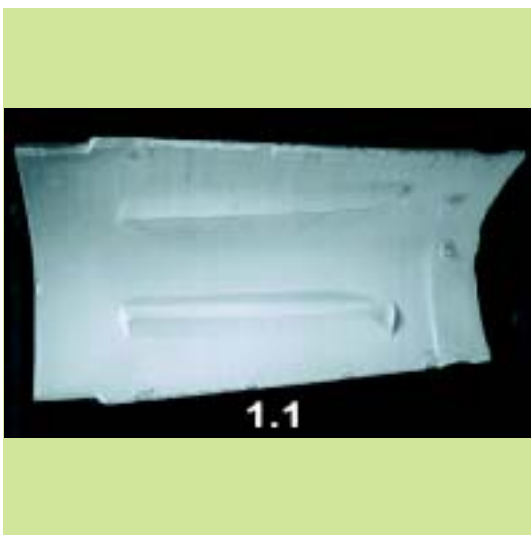

(21) *Αρ. Αίτησης Σχ. ή Υπ.*: 20100600178

(15) *Ημερ. Καταχώρησης*: 21/10/2010

(17) *Ημ. Λήξης 1ης πενταετίας*: 21/10/2015

(71) *Καταθέτης(ες)*: ΠΑΠΑΔΟΠΟΥΛΟΣ ΓΡΗΓΟΡΙΟΥ ΓΕΩΡΓΙΟΣ
Βερούιας 66, 18450 ΝΙΚΑΙΑ (ΑΤΤΙΚΗΣ),
ΕΛΛΑΔΑ

(30) *Συμβ. Προτεραιότητα(ες)*:

(72) *Δημιουργός(οι)*: ΠΑΠΑΔΟΠΟΥΛΟΣ ΓΡΗΓΟΡΙΟΥ ΓΕΩΡΓΙΟΣ

(74) *Πληρεξούσιος*:

(74) *Αντίκλητος*:

(28) *Αριθμός Σχεδίων/Υποδειγμάτων*: 30

(51) *Διεθνής Ταξινόμηση*: 01-01

(54) *Προσδιορισμός Αντικειμένου*: ΣΟΚΟΛΑΤΕΣ







4.3



5.3



5.1



6.1



5.2



6.2



























(21) Αρ. Αίτησης Σχ. ή Υπ.: 20100600179

(15) Ημερ. Καταχώρησης: 22/10/2010

(17) Ημ. Λήξης 1ης πενταετίας :22/10/2015

(71) Καταθέτης(ες):
 1)ΜΗΤΣΟΠΟΥΛΟΣ ΧΡΗΣΤΟΥ ΧΡΗΣΤΟΣ
 Γ.Θ. 406 Σουρωτή Θεσσαλονίκης, 57006
 ΒΑΣΙΛΙΚΑ ΘΕΣ/ΝΙΚΗΣ (ΘΕΣΣΑΛΟΝΙΚΗΣ),
 ΕΛΛΑΔΑ
 2)ΑΤΖΙΟΣ ΛΑΖΑΡΟΥ ΙΩΑΝΝΗΣ
 Γ.Θ. 406 Σουρωτή Θεσσαλονίκης, 57006
 ΒΑΣΙΛΙΚΑ ΘΕΣ/ΝΙΚΗΣ (ΘΕΣΣΑΛΟΝΙΚΗΣ),
 ΕΛΛΑΔΑ
 3)ΤΣΑΚΝΑΚΗΣ ΒΑΣΙΛΕΙΟΥ ΝΙΚΟΛΑΟΣ
 Γ.Θ. 406 Σουρωτή Θεσσαλονίκης, 57006
 ΒΑΣΙΛΙΚΑ ΘΕΣ/ΝΙΚΗΣ (ΘΕΣΣΑΛΟΝΙΚΗΣ),
 ΕΛΛΑΔΑ

(30) Συμβ. Προτεραιότητα(ες):

(72) Δημιουργός(οι):
 1)ΜΗΤΣΟΠΟΥΛΟΣ ΧΡΗΣΤΟΥ ΧΡΗΣΤΟΣ
 2)ΑΤΖΙΟΣ ΛΑΖΑΡΟΥ ΙΩΑΝΝΗΣ
 3)ΤΣΑΚΝΑΚΗΣ ΒΑΣΙΛΕΙΟΥ ΝΙΚΟΛΑΟΣ

(74) Πληρεξούσιος:

(74) Αντίκλητος:

(28) Αριθμός Σχεδίων/Υποδειγμάτων: 3

(51) Διεθνής Ταξινόμηση: 25-01

(54) Προσδιορισμός Αντικειμένου: ΣΕΙΡΑ ΠΡΟΦΙΛ ΑΛΟΥΜΙΝΙΟΥ ΓΙΑ ΦΩΤΙΖΟΜΕΝΑ ΚΟΥΦΩΜΑΤΑ

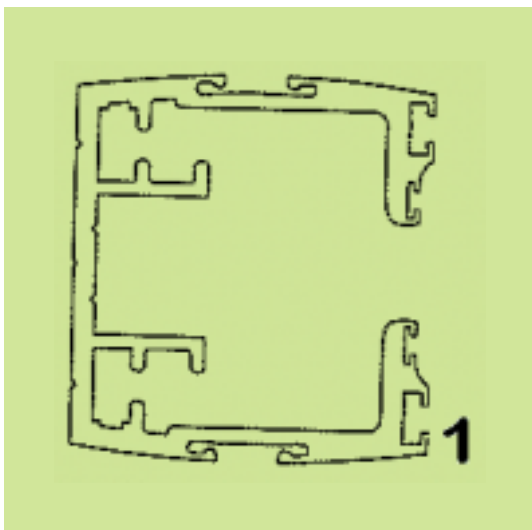
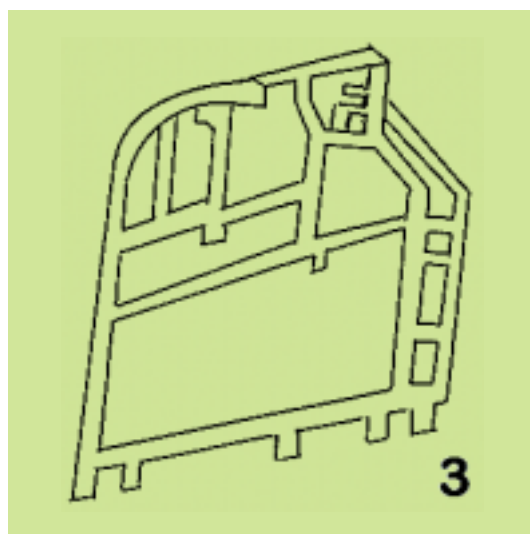
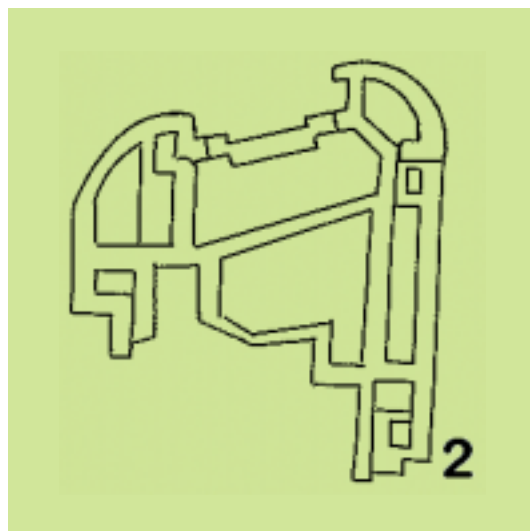

(21) *Αρ. Αίτησης Σχ. ή Υπ.:* 20100600191

(15) *Ημερ. Καταχώρησης:* 14/09/2010

(17) *Ημ. Λήξης 1ης πενταετίας :* 14/9/2015

(71) *Καταθέτης(ες):*
1) ΤΡΑΜΠΟΥΚΗΣ ΛΕΩΝΙΔΑΣ
Ν. Πλαστήρα 45, 54250 ΘΕΣΣΑΛΟΝΙΚΗ
(ΘΕΣΣΑΛΟΝΙΚΗΣ), ΕΛΛΑΔΑ
2) ΠΕΤΑΛΩΤΗ ΕΛΕΝΗ
Σταδίου 102, 55236 ΠΑΝΟΡΑΜΑ
(ΘΕΣΣΑΛΟΝΙΚΗΣ), ΕΛΛΑΔΑ

(30) *Συμβ. Προτεραιότητα(ες):*

(72) *Δημιουργός(οι):*
1) ΤΡΑΜΠΟΥΚΗΣ ΛΕΩΝΙΔΑΣ
2) ΠΕΤΑΛΩΤΗ ΕΛΕΝΗ

(74) *Πληρεξούσιος:*

(74) *Αντίκλητος:*
ΠΕΡΙΒΟΛΑΡΗΣ ΓΕΩΡΓΙΟΣ
Φράγκων 6-8, 54626 ΘΕΣΣΑΛΟΝΙΚΗ
(ΘΕΣΣΑΛΟΝΙΚΗΣ)

(28) *Αριθμός Σχεδίων/Υποδειγμάτων:* 1

(51) *Διεθνής Ταξινόμηση:* 08-10

(54) *Προσδιορισμός Αντικείμενου:* ΣΤΑΘΜΟΣ ΠΟΔΗΛΑΤΩΝ

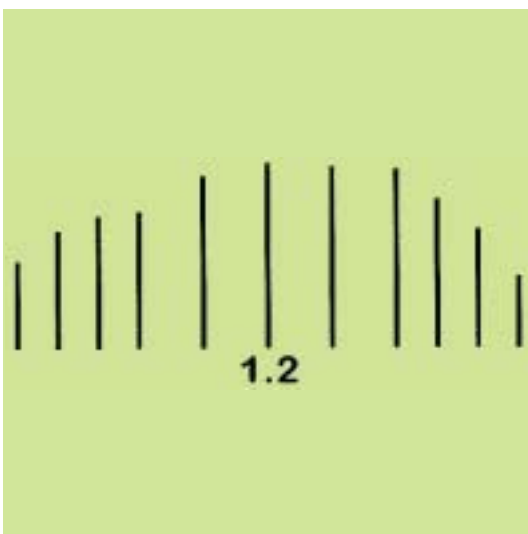
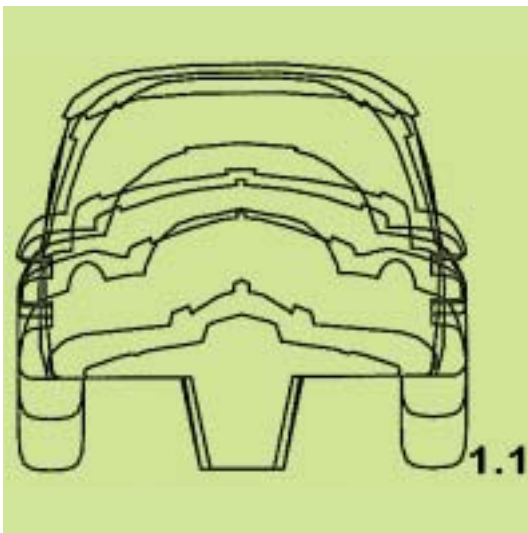
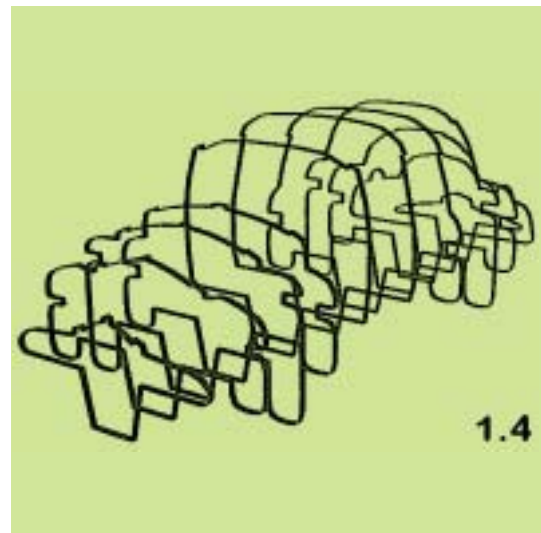
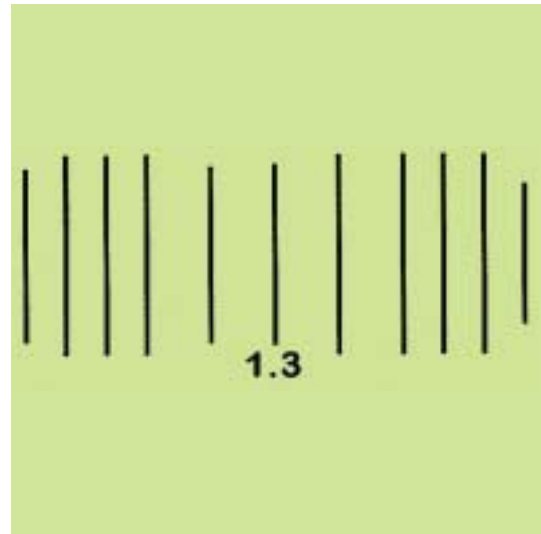

**ΕΥΡΕΤΗΡΙΟ ΑΙΤΗΣΕΩΝ ΣΧΕΔΙΩΝ Ή ΥΠΟΔΕΙΓΜΑΤΩΝ ΣΥΜΦΩΝΑ ΜΕ ΤΗΝ ΑΛΦΑΒΗΤΙΚΗ
ΣΕΙΡΑ ΤΩΝ ΚΑΤΑΘΕΤΩΝ**

ΚΑΤΑΘΕΤΗΣ (71)	ΠΡΟΣΔΙΟΡΙΣΜΟΣ ΑΝΤ/ΜΕΝΟΥ ΣΧ. Ή ΥΠ. (54)	ΚΑΤ/ΡΗΣΗ (15)	ΑΡ. ΑΙΤ. (21)
<i>ΒΕΤΑ ΑΕΒΕ</i>	ΦΙΑΛΗ ΑΠΟ ΠΕΤ ΠΛΑΣΤΙΚΟ	21/10/2010	20100600176
<i>ΑΤΖΙΟΣ ΙΩΑΝΝΗΣ</i>	ΣΕΙΡΑ ΠΡΟΦΙΛ ΑΛΟΥΜΙΝΙΟΥ ΓΙΑ ΦΩΤΙΖΟΜΕΝΑ ΚΟΥΦΩΜΑΤΑ	22/10/2010	20100600179
<i>ΔΗΜΟΥ ΝΙΚΟΛΑΟΣ</i>	ΠΕΡΙΠΤΕΡΟ	18/10/2010	20100600173
<i>ΔΙΟΝ. ΣΠΗΛΙΑΚΟΠΟΥΛΟΣ & ΕΥΣΤ. ΣΑΡΛΑΝΗ ΕΕΒΕ</i>	ΓΥΝΑΙΚΕΙΑ ΕΝΔΥΜΑΤΑ	15/10/2010	20100600172
<i>ΖΑΧΑΡΙΑΔΗΣ ΠΑΝΤΕΛΗΣ</i>	ΣΕΙΡΑ ΠΡΟΦΙΛ ΑΛΟΥΜΙΝΙΟΥ	20/10/2010	20100600174
<i>ΖΕΡΒΑΣ ΣΩΤΗΡΙΟΣ</i>	ΜΗΧΑΝΙΚΟΙ ΕΚΤΡΟΠΕΙΣ ΚΛΕΙΔΩΜΑΤΟΣ ΓΙΑ ΘΩΡΑΚΙΣΜΕΝΗ ΠΟΡΤΑ ΑΣΦΑΛΕΙΑΣ	11/10/2010	20100600170
<i>ΚΑΨΑΛΗ ΓΕΩΡΓΙΑ</i>	ΠΛΑΣΤΙΚΟ ΚΟΥΤΙ ΓΙΑ ΣΥΣΤΗΜΑΤΑ ΤΗΛΕΧΕΙΡΙΣΜΟΥ-ΑΥΤΟΜΑΤΙΣΜΟΥ	11/10/2010	20100600168
<i>ΚΕΡΑΜΟΠΟΪΑ ΑΦΟΙ ΑΘ. ΑΝΑΓΝΩΣΤΑΡΑ Α.Ε.</i>	ΚΕΡΑΜΙΔΙΑ	22/10/2010	20100600177
<i>ΜΑΛΙΝΔΡΕΤΟΥ-ΒΗΚΑ ΜΑΡΙΑ</i>	ΥΒΡΙΔΙΚΟ ΣΚΑΦΟΣ ΑΝΑΨΥΧΗΣ (ΚΑΤΑΜΑΡΑΝ)	01/10/2010	20100600166
<i>ΜΗΤΣΟΠΟΥΛΟΣ ΧΡΗΣΤΟΣ</i>	ΣΕΙΡΑ ΠΡΟΦΙΛ ΑΛΟΥΜΙΝΙΟΥ ΓΙΑ ΦΩΤΙΖΟΜΕΝΑ ΚΟΥΦΩΜΑΤΑ	22/10/2010	20100600179
<i>ΜΠΕΜΠΕΚΗΣ ΘΕΟΔΩΡΟΣ</i>	ΜΕΤΑΛΛΙΚΗ ΕΝΙΣΧΥΣΗ ΣΥΝΘΕΤΙΚΟΥ ΠΡΟΦΙΛ ΓΙΑ ΚΑΤΑΣΚΕΥΗ ΚΟΥΦΩΜΑΤΩΝ	01/10/2010	20100600165
<i>ΠΑΠΑΔΟΠΟΥΛΟΣ ΓΕΩΡΓΙΟΣ</i>	ΣΟΚΟΛΑΤΕΣ	21/10/2010	20100600178
<i>ΠΕΤΑΛΩΤΗ ΕΛΕΝΗ</i>	ΣΤΑΘΜΟΣ ΠΟΔΗΛΑΤΩΝ	14/09/2010	20100600191
<i>ΣΟΡΙΑΟΣ ΜΑΡΙΝΟΣ</i>	ΚΑΝΑΠΕΣ ΣΕ ΚΑΘΕΤΗ ΑΝΑΠΤΥΞΗ ΜΕ ΔΥΝΑΤΟΤΗΤΑ ΑΛΛΑΓΗΣ ΤΟΥ ΤΡΟΠΟΥ ΠΟΥ ΔΕΧΕΤΑΙ ΤΟ ΑΝΘΡΩΠΙΝΟ ΣΩΜΑ ΚΑΘ'ΥΨΟΣ ΚΑΙ ΚΑΤΑ ΜΗΚΟΣ	06/10/2010	20100600167
<i>ΤΡΑΜΠΟΥΚΗΣ ΛΕΩΝΙΔΑΣ</i>	ΣΤΑΘΜΟΣ ΠΟΔΗΛΑΤΩΝ	14/09/2010	20100600191
<i>ΤΣΑΚΙΡΗΣ-ΜΑΛΛΑΣ ΑΝΩΝΥΜΗ ΕΤΑΙΡΕΙΑ ΥΠΟΔΗΜΑΤΩΝ ΚΑΙ ΔΕΡΜΑΤΙΝΩΝ ΕΙΔΩΝ</i>	ΥΠΟΔΗΜΑΤΑ	13/10/2010	20100600171
<i>ΤΣΑΚΝΑΚΗΣ ΝΙΚΟΛΑΟΣ</i>	ΣΕΙΡΑ ΠΡΟΦΙΛ ΑΛΟΥΜΙΝΙΟΥ ΓΙΑ ΦΩΤΙΖΟΜΕΝΑ ΚΟΥΦΩΜΑΤΑ	22/10/2010	20100600179
<i>Χ. ΜΠΕΝΡΟΥΜΠΗ & ΥΙΟΣ Α.Ε.</i>	ΤΡΙΠΛΗ ΛΕΠΙΔΑ ΓΙΑ ΗΛΕΚΤΡΙΚΟ ΠΟΛΥΚΟΠΤΗ ΤΡΟΦΙΜΩΝ	21/10/2010	20100600175
<i>ΧΕΛΙΔΩΝΑΣ ΔΗΜΗΤΡΙΟΣ</i>	ΠΤΥΣΣΟΜΕΝΟ ΕΠΙΤΡΑΠΕΖΙΟ ΑΝΑΛΟΓΙΟ ΠΟΛΛΑΠΛΩΝ ΧΡΗΣΕΩΝ	11/10/2010	20100600169

Μ Ε Ρ Ο Σ Β '
ΚΑΤΑΧΩΡΗΜΕΝΑ ΠΙΣΤΟΠΟΙΗΤΙΚΑ ΣΧΕΔΙΩΝ ΚΑΙ ΥΠΟΔΕΙΓΜΑΤΩΝ

ΧΟΡΗΓΗΣΕΙΣ ΠΙΣΤΟΠΟΙΗΤΙΚΩΝ ΚΑΤΑΧΩΡΗΣΗΣ ΣΧΕΔΙΩΝ ΚΑΙ ΥΠΟΔΕΙΓΜΑΤΩΝ

(11) Αρ. Πιστοπ. Καταχώρησης Σχ. ή Υπ.:6003225

- (21) Αριθμός Αίτησης Σχ. ή Υπ.: 20100600154
(15) Ημερομηνία Καταχώρησης: 10/09/2010
(47) Ημερομηνία Χορήγησης: 16/03/2011
(73) Δικαιούχος (οι): ΚΟΛΛΙΑΣ ΓΕΩΡΓΙΟΥ ΓΑΒΡΙΗΛ
3ο χλμ Εθν.Οδού Καταρίνης-Θεσ/νίκης, Τ.Θ. 91, 60100
ΚΑΤΕΡΙΝΗ (ΠΙΕΡΙΑΣ), ΕΛΛΑΔΑ
- (54) Προσδιορισμός Αντικειμένου: ΣΥΣΤΗΜΑ ΚΙΝΗΣΗΣ ΠΟΛΥΣΠΑΣΤΗΣ Η ΜΟΝΟΚΟΜΜΑΤΗΣ ΠΟΡΤΑΣ ΟΡΟΦΗΣ ΜΕ ΥΔΡΑΥΛΙΚΗ Ή ΠΝΕΥΜΑΤΙΚΗ ΚΙΝΗΣΗ

Περισσότερα στοιχεία στην πρώτη δημοσίευση: ΕΛΒΙ (Τεύχος Β') Φεβρουάριος 2011

(11) Αρ. Πιστοπ. Καταχώρησης Σχ. ή Υπ.:6003226

- (21) Αριθμός Αίτησης Σχ. ή Υπ.: 20100600155
(15) Ημερομηνία Καταχώρησης: 15/09/2010
(47) Ημερομηνία Χορήγησης: 16/03/2011
(73) Δικαιούχος (οι): ΔΗΜΟΥ ΑΧΙΛΛΕΑ ΝΙΚΟΛΑΟΣ
32ο χλμ. Ε.Ο. Αθηνών-Λαμίας, 19014 ΚΑΠΑΝΔΡΙΤΙ
(ΑΤΤΙΚΗΣ), ΕΛΛΑΔΑ
- (54) Προσδιορισμός Αντικειμένου: ΑΝΟΙΧΤΟ ΠΕΡΙΠΤΕΡΟ

Περισσότερα στοιχεία στην πρώτη δημοσίευση: ΕΛΒΙ (Τεύχος Β') Φεβρουάριος 2011

(11) Αρ. Πιστοπ. Καταχώρησης Σχ. ή Υπ.:6003227

- (21) Αριθμός Αίτησης Σχ. ή Υπ.: 20100600156
(15) Ημερομηνία Καταχώρησης: 16/09/2010
(47) Ημερομηνία Χορήγησης: 16/03/2011
(73) Δικαιούχος (οι): ΔΙΟΝ. ΣΠΗΛΙΑΚΟΠΟΥΛΟΣ & ΕΥΣΤ. ΣΑΡΛΑΝΗ ΕΕΒΕ
Νιρβάνα 80, 11145 ΑΘΗΝΑ (ΑΤΤΙΚΗΣ), ΕΛΛΑΔΑ
- (54) Προσδιορισμός Αντικειμένου: ΓΥΝΑΙΚΕΙΑ ΕΝΔΥΜΑΤΑ

Περισσότερα στοιχεία στην πρώτη δημοσίευση: ΕΛΒΙ (Τεύχος Β') Φεβρουάριος 2011

(11) Αρ. Πιστοπ. Καταχώρησης Σχ. ή Υπ.:6003228

- (21) Αριθμός Αίτησης Σχ. ή Υπ.: 20100600157
(15) Ημερομηνία Καταχώρησης: 16/09/2010
(47) Ημερομηνία Χορήγησης: 16/03/2011
(73) Δικαιούχος (οι): ΛΑΔΑΣ ΑΝΑΣΤΑΣΙΟΥ ΚΩΝΣΤΑΝΤΙΝΟΣ
Πραξιτέλους 28, 14563 ΚΗΦΙΣΙΑ (ΑΤΤΙΚΗΣ), ΕΛΛΑΔΑ
- (54) Προσδιορισμός Αντικειμένου: ΜΠΟΥΚΑΛΙ

Περισσότερα στοιχεία στην πρώτη δημοσίευση: ΕΛΒΙ (Τεύχος Β') Φεβρουάριος 2011

(11) Αρ. Πιστοπ. Καταχώρησης Σχ. ή Υπ.:6003229

- (21) Αριθμός Αίτησης Σχ. ή Υπ.: 20100600158
(15) Ημερομηνία Καταχώρησης: 17/09/2010
(47) Ημερομηνία Χορήγησης: 16/03/2011
(73) Δικαιούχος (οι): ΚΑΡΑΤΖΗ ΒΙΟΜΗΧΑΝΙΚΕΣ ΞΕΝΟΔΟΧΕΙΑΚΕΣ
ΕΠΙΧΕΙΡΗΣΕΙΣ Α.Ε.
Τ.Θ. 1490, Μελιδοχώρι, Δήμος Ν. Καζαντζάκη, 71110
ΗΡΑΚΛΕΙΟ ΚΡΗΤΗΣ, ΕΛΛΑΔΑ
- (54) Προσδιορισμός Αντικειμένου: ΠΛΕΧΤΟ ΔΙΧΤΥ ΓΙΑ ΚΑΛΛΙΕΡΓΕΙΑ ΦΥΤΩΝ ΤΟΥΛΙΠΑΣ ΚΑΙ ΦΥΤΩΝ ΜΕ ΒΟΛΒΟΥΣ

Περισσότερα στοιχεία στην πρώτη δημοσίευση: ΕΛΒΙ (Τεύχος Β') Φεβρουάριος 2011

(11) Αρ. Πιστοπ. Καταχώρησης Σχ. ή Υπ.:6003230

(21) Αριθμός Αίτησης Σχ. ή Υπ.: 20100600159
(15) Ημερομηνία Καταχώρησης: 17/09/2010
(47) Ημερομηνία Χορήγησης: 16/03/2011
(73) Δικαιούχος (οι): ΚΑΡΑΤΖΗ ΒΙΟΜΗΧΑΝΙΚΕΣ ΞΕΝΟΔΟΧΕΙΑΚΕΣ
ΕΠΙΧΕΙΡΗΣΕΙΣ Α.Ε.
Τ.Θ. 1490, Μελιδochóri, Δήμος Ν. Καζαντζάκη, 71110
ΗΡΑΚΛΕΙΟ ΚΡΗΤΗΣ, ΕΛΛΑΔΑ

(54) Προσδιορισμός Αντικειμένου: ΠΛΕΧΤΟ ΔΙΧΤΥ ΓΙΑ ΚΑΛΛΙΕΡΓΕΙΑ ΦΥΤΩΝ ΤΟΥΛΙΠΙΑΣ ΚΑΙ ΦΥΤΩΝ ΜΕ ΒΟΛΒΟΥΣ

Περισσότερα στοιχεία στην πρώτη δημοσίευση: ΕΔΒΙ (Τεύχος Β') Φεβρουάριος 2011

(11) Αρ. Πιστοπ. Καταχώρησης Σχ. ή Υπ.:6003231

(21) Αριθμός Αίτησης Σχ. ή Υπ.: 20100600160
(15) Ημερομηνία Καταχώρησης: 21/09/2010
(47) Ημερομηνία Χορήγησης: 16/03/2011
(73) Δικαιούχος (οι): ΠΟΪΡΑΖΟΓΛΟΥ ΕΛΕΥΘΕΡΙΟΥ-ΑΝΔΡΕΑ ΗΛΕΚΤΡΑ
Παραδείσου 38Δ, 15125 ΜΑΡΟΥΣΙ (ΑΤΤΙΚΗΣ), ΕΛΛΑΔΑ

(54) Προσδιορισμός Αντικειμένου: ΧΑΡΑΚΤΗΡΑΣ ΚΑΡΤΟΥΝ

Περισσότερα στοιχεία στην πρώτη δημοσίευση: ΕΔΒΙ (Τεύχος Β') Φεβρουάριος 2011

(11) Αρ. Πιστοπ. Καταχώρησης Σχ. ή Υπ.:6003232

(21) Αριθμός Αίτησης Σχ. ή Υπ.: 20100600161
(15) Ημερομηνία Καταχώρησης: 21/09/2010
(47) Ημερομηνία Χορήγησης: 16/03/2011
(73) Δικαιούχος (οι): ΔΟΥΚΑΣ ΧΑΤΖΗΔΟΥΚΑΣ ΚΑΙ ΣΙΑ Ε.Ε.
Αρριανού 9, 11635 ΑΘΗΝΑ (ΑΤΤΙΚΗΣ), ΕΛΛΑΔΑ

(54) Προσδιορισμός Αντικειμένου: ΥΠΟΔΗΜΑΤΑ

Περισσότερα στοιχεία στην πρώτη δημοσίευση: ΕΔΒΙ (Τεύχος Β') Φεβρουάριος 2011

(11) Αρ. Πιστοπ. Καταχώρησης Σχ. ή Υπ.:6003233

(21) Αριθμός Αίτησης Σχ. ή Υπ.: 20100600162
(15) Ημερομηνία Καταχώρησης: 24/09/2010
(47) Ημερομηνία Χορήγησης: 16/03/2011
(73) Δικαιούχος (οι): ΖΗΝΑΣ ΙΩΑΝΝΟΥ ΠΑΝΑΓΙΩΤΗΣ
Ποσειδώνος 6, ΚΑΛΛΙΘΕΑ, 17674 ΚΑΛΛΙΘΕΑ (ΑΤΤΙΚΗΣ), ΕΛΛΑΔΑ

(54) Προσδιορισμός Αντικειμένου: ΓΥΝΑΙΚΕΙΑ ΕΝΔΥΜΑΤΑ

Περισσότερα στοιχεία στην πρώτη δημοσίευση: ΕΔΒΙ (Τεύχος Β') Φεβρουάριος 2011

(11) Αρ. Πιστοπ. Καταχώρησης Σχ. ή Υπ.:6003234

(21) Αριθμός Αίτησης Σχ. ή Υπ.: 20100600163
(15) Ημερομηνία Καταχώρησης: 28/09/2010
(47) Ημερομηνία Χορήγησης: 16/03/2011
(73) Δικαιούχος (οι): FOLLI FOLLIE ABEE
23ο χλμ Εθνικής Οδού Αθηνών-Λαμίας, 14565 ΑΓΙΟΣ
ΣΤΕΦΑΝΟΣ (ΑΤΤΙΚΗΣ), ΕΛΛΑΔΑ

(54) Προσδιορισμός Αντικειμένου: ΣΚΟΥΛΑΡΙΚΙΑ

Περισσότερα στοιχεία στην πρώτη δημοσίευση: ΕΔΒΙ (Τεύχος Β') Φεβρουάριος 2011

(11) **Αρ. Πιστοπ. Καταχώρησης Σχ. ή Υπ.:6003235**

(21) **Αριθμός Αίτησης Σχ. ή Υπ.:** 20100600164

(15) **Ημερομηνία Καταχώρησης:** 28/09/2010

(47) **Ημερομηνία Χορήγησης:** 16/03/2011

(73) **Δικαιούχος (οι):** ΜΕΤΑΛΛΟΥΜΙΝ Α.Ε.Β.Ε.

Αγ. Φανουρίου 20, 13671 ΑΧΑΡΝΕΣ (ΑΤΤΙΚΗΣ), ΕΛΛΑΔΑ

(54) **Προσδιορισμός Αντικειμένου:** ΠΡΟΦΙΛ (ΒΕΡΓΕΣ) ΑΛΟΥΜΙΝΙΟΥ ΓΙΑ ΦΩΤΟΒΟΛΤΑΪΚΑ ΣΥΣΤΗΜΑΤΑ ΕΝΕΡΓΕΙΑΣ

Περισσότερα στοιχεία στην πρώτη δημοσίευση: ΕΔΒΙ (Τεύχος Β') Φεβρουάριος 2011

ΕΥΡΕΤΗΡΙΟ ΕΚΔΟΘΕΝΤΩΝ Σχ. ή Υπ. ΣΥΜΦΩΝΑ ΜΕ ΤΗΝ ΑΛΦΑΒΗΤΙΚΗ ΣΕΙΡΑ ΤΩΝ ΔΙΚΑΙΟΥΧΩΝ

ΔΙΚΑΙΟΥΧΟΣ (73)	ΠΡΟΣΔΙΟΡΙΣΜΟΣ ΑΝΤ/ΜΕΝΟΥ ΣΧ. Ή ΥΠ. (54)	ΚΑΤ/ΡΗΣΗ (15)	ΑΡ. ΠΙΣΤ. (11)
<i>FOLLI FOLLIE ΑΒΕΕ</i>	ΣΚΟΥΛΑΡΙΚΙΑ	28/09/2010	6003234
<i>ΔΗΜΟΥ ΝΙΚΟΛΑΟΣ</i>	ΑΝΟΙΧΤΟ ΠΕΡΙΠΤΕΡΟ	15/09/2010	6003226
<i>ΔΙΟΝ. ΣΠΗΛΙΑΚΟΠΟΥΛΟΣ & ΕΥΣΤ. ΣΑΡΑΛΑΝΗ ΕΕΒΕ</i>	ΓΥΝΑΙΚΕΙΑ ΕΝΔΥΜΑΤΑ	16/09/2010	6003227
<i>ΔΟΥΚΑΣ ΧΑΤΖΗΔΟΥΚΑΣ ΚΑΙ ΣΙΑ Ε.Ε.</i>	ΥΠΟΔΗΜΑΤΑ	21/09/2010	6003232
<i>ΖΗΝΑΣ ΠΑΝΑΓΙΩΤΗΣ</i>	ΓΥΝΑΙΚΕΙΑ ΕΝΔΥΜΑΤΑ	24/09/2010	6003233
<i>ΚΑΡΑΤΖΗ ΒΙΟΜΗΧΑΝΙΚΕΣ ΞΕΝΟΔΟΧΕΙΑΚΕΣ ΕΠΙΧΕΙΡΗΣΕΙΣ Α.Ε.</i>	ΠΛΕΧΤΟ ΔΙΧΤΥ ΓΙΑ ΚΑΛΛΙΕΡΓΕΙΑ ΦΥΤΩΝ ΤΟΥΛΙΠΑΣ ΚΑΙ ΦΥΤΩΝ ΜΕ ΒΟΛΒΟΥΣ	17/09/2010	6003229
<i>ΚΑΡΑΤΖΗ ΒΙΟΜΗΧΑΝΙΚΕΣ ΞΕΝΟΔΟΧΕΙΑΚΕΣ ΕΠΙΧΕΙΡΗΣΕΙΣ Α.Ε.</i>	ΠΛΕΧΤΟ ΔΙΧΤΥ ΓΙΑ ΚΑΛΛΙΕΡΓΕΙΑ ΦΥΤΩΝ ΤΟΥΛΙΠΑΣ ΚΑΙ ΦΥΤΩΝ ΜΕ ΒΟΛΒΟΥΣ	17/09/2010	6003230
<i>ΚΟΛΛΙΑΣ ΓΑΒΡΙΗΛ</i>	ΣΥΣΤΗΜΑ ΚΙΝΗΣΗΣ ΠΟΛΥΣΠΑΣΤΗΣ Η ΜΟΝΟΚΟΜΜΑΤΗΣ ΠΟΡΤΑΣ ΟΡΟΦΗΣ ΜΕ ΥΔΡΑΥΛΙΚΗ Ή ΠΝΕΥΜΑΤΙΚΗ ΚΙΝΗΣΗ	10/09/2010	6003225
<i>ΛΑΔΑΣ ΚΩΝΣΤΑΝΤΙΝΟΣ</i>	ΜΠΟΥΚΑΛΙ	16/09/2010	6003228
<i>ΜΕΤΑΛΟΥΜΙΝ Α.Ε.Β.Ε.</i>	ΠΡΟΦΙΛ (ΒΕΡΓΕΣ) ΑΛΟΥΜΙΝΙΟΥ ΓΙΑ ΦΩΤΟΒΟΛΤΑΪΚΑ ΣΥΣΤΗΜΑΤΑ ΕΝΕΡΓΕΙΑΣ	28/09/2010	6003235
<i>ΠΟΪΡΑΖΟΓΛΟΥ ΗΛΕΚΤΡΑ</i>	ΧΑΡΑΚΤΗΡΑΣ ΚΑΡΤΟΥΝ	21/09/2010	6003231

Μ Ε Ρ Ο Σ Γ '
ΑΝΑΝΕΩΣΕΙΣ

ΑΝΑΝΕΩΣΕΙΣ ΚΑΤΑΧΩΡΗΜΕΝΩΝ ΣΧΕΔΙΩΝ Ή ΥΠΟΔΕΙΓΜΑΤΩΝ

(11) Αρ. Πιστοπ. Καταχώρησης Σχ. ή Υπ.:6001051

(73) Δικαιούχος (οι): ΠΑ.ΒΙ.ΠΛΑΣΤ. Α.Ε., 25018 ΒΙ.ΠΕ. ΠΑΤΡΩΝ (ΑΧΑΪΑΣ) (GR) .
(17) Ημερομηνία Ανανέωσης: 22-2-2016 (3η 5ετία)

(11) Αρ. Πιστοπ. Καταχώρησης Σχ. ή Υπ.:6001069

(73) Δικαιούχος (οι): ΔΗΜΗΤΡΙΟΣ ΚΟΤΣΙΛΕΛΟΣ ΠΡΟΪΟΝΤΑ ΑΛΟΥΜΙΝΙΟΥ ΑΒΕΕ , Θέση "Σκλήρα", 19300 ΑΣΠΡΟΠΥΡΓΟΣ (ΑΤΤΙΚΗΣ) (GR) .
(17) Ημερομηνία Ανανέωσης: 7-3-2016 (3η 5ετία)

(11) Αρ. Πιστοπ. Καταχώρησης Σχ. ή Υπ.:6001070

(73) Δικαιούχος (οι): ΔΗΜΗΤΡΙΟΣ ΚΟΤΣΙΛΕΛΟΣ ΠΡΟΪΟΝΤΑ ΑΛΟΥΜΙΝΙΟΥ ΑΒΕΕ , Θέση "Σκλήρα", 19300 ΑΣΠΡΟΠΥΡΓΟΣ (ΑΤΤΙΚΗΣ) (GR) .
(17) Ημερομηνία Ανανέωσης: 7-3-2016 (3η 5ετία)

(11) Αρ. Πιστοπ. Καταχώρησης Σχ. ή Υπ.:6001077

(73) Δικαιούχος (οι): ΑΝΩΝΥΜΟΣ ΕΤΑΙΡΕΙΑ ΤΣΙΜΕΝΤΩΝ ΤΙΤΑΝ , Χαλκίδος 22α, 111 43 ΑΘΗΝΑ (GR) .
(17) Ημερομηνία Ανανέωσης: 22-3-2016 (3η 5ετία)

(11) Αρ. Πιστοπ. Καταχώρησης Σχ. ή Υπ.:6001078

(73) Δικαιούχος (οι): ΑΝΩΝΥΜΟΣ ΕΤΑΙΡΕΙΑ ΤΣΙΜΕΝΤΩΝ ΤΙΤΑΝ , Χαλκίδος 22α, 111 43 ΑΘΗΝΑ (GR) .
(17) Ημερομηνία Ανανέωσης: 22-3-2016 (3η 5ετία)

(11) Αρ. Πιστοπ. Καταχώρησης Σχ. ή Υπ.:6001082

(73) Δικαιούχος (οι): ΚΟΛΟΚΥΘΑ ΙΩΑΝΝΑ , Δημοφώντος 150, ΑΝΩ ΠΕΤΡΑΛΩΝΑ, 118 52 ΑΘΗΝΑ (GR) .
(17) Ημερομηνία Ανανέωσης: 26-3-2016 (3η 5ετία)

(11) Αρ. Πιστοπ. Καταχώρησης Σχ. ή Υπ.:6001086

(73) Δικαιούχος (οι): ΚΟΥΣΗ ΜΑΡΙΑ , Κων/νου Αθανάτου 78, ΑΝΩ ΓΛΥΦΑΔΑ, 165 61 ΑΤΤΙΚΗ (GR) .
(17) Ημερομηνία Ανανέωσης: 28-3-2016 (3η 5ετία)

(11) Αρ. Πιστοπ. Καταχώρησης Σχ. ή Υπ.:6001088

(73) Δικαιούχος (οι): FRITO-LAY NORTH AMERICA, INC. , 7701 Legacy Drive, Plano, 75024 TEXAS (US) .
(17) Ημερομηνία Ανανέωσης: 30-3-2016 (3η 5ετία)

(11) Αρ. Πιστοπ. Καταχώρησης Σχ. ή Υπ.:6001089

(73) Δικαιούχος (οι): ΔΗΜΗΤΡΙΟΣ ΚΟΤΣΙΛΕΛΟΣ ΠΡΟΪΟΝΤΑ ΑΛΟΥΜΙΝΙΟΥ ΑΒΕΕ , Θέση "Σκλήρα", 19300 ΑΣΠΡΟΠΥΡΓΟΣ (ΑΤΤΙΚΗΣ) (GR) .
(17) Ημερομηνία Ανανέωσης: 7-3-2016 (3η 5ετία)

(11) Αρ. Πιστοπ. Καταχώρησης Σχ. ή Υπ.:6001126

(73) Δικαιούχος (οι): HONDA GIKEN KOGYO KABUSHIKI KAISHA , 1-1, Minami-Aoyama 2-Chome, Minato-Ku, TOKYO (JP) .
(17) Ημερομηνία Ανανέωσης: 25-5-2016 (3η 5ετία)

(11) Αρ. Πιστοπ. Καταχώρησης Σχ. ή Υπ.:6001127

(73) Δικαιούχος (οι): HONDA GIKEN KOGYO KABUSHIKI KAISHA , 1-1, Minami-Aoyama 2-Chome, Minato-Ku, TOKYO (JP) .
(17) Ημερομηνία Ανανέωσης: 25-5-2016 (3η 5ετία)

(11) Αρ. Πιστοπ. Καταχώρησης Σχ. ή Υπ.:6002086

(73) Δικαιούχος (οι): ΚΑΝΑΚΗΣ ΘΩΜΑΣ ΣΠΥΡΙΔΩΝ, Δικαιοσύνης 35, 71202 ΗΡΑΚΛΕΙΟ (ΚΡΗΤΗΣ) (GR) .
(17) Ημερομηνία Ανανέωσης: 11-8-2015 (2η 5ετία)

(11) Αρ. Πιστοπ. Καταχώρησης Σχ. ή Υπ.:6002205

(73) Δικαιούχος (οι): FOLLI FOLLIE ABEE , 23ο χλμ Εθνικής Οδού Αθηνών-Λαμίας, 14565 ΑΓΙΟΣ ΣΤΕΦΑΝΟΣ (ΑΤΤΙΚΗΣ) (GR) .
(17) Ημερομηνία Ανανέωσης: 10-3-2016 (2η 5ετία)

(11) Αρ. Πιστοπ. Καταχώρησης Σχ. ή Υπ.:6002206

(73) Δικαιούχος (οι): FOLLI FOLLIE ABEE , 23ο χλμ Εθνικής Οδού Αθηνών-Λαμίας, 14565 ΑΓΙΟΣ ΣΤΕΦΑΝΟΣ (ΑΤΤΙΚΗΣ) (GR) .
(17) Ημερομηνία Ανανέωσης: 10-3-2016 (2η 5ετία)

(11) Αρ. Πιστοπ. Καταχώρησης Σχ. ή Υπ.:6002207

(73) Δικαιούχος (οι): FOLLI FOLLIE ABEE , 23ο χλμ Εθνικής Οδού Αθηνών-Λαμίας, 14565 ΑΓΙΟΣ ΣΤΕΦΑΝΟΣ (ΑΤΤΙΚΗΣ) (GR) .
(17) Ημερομηνία Ανανέωσης: 10-3-2016 (2η 5ετία)

(11) Αρ. Πιστοπ. Καταχώρησης Σχ. ή Υπ.:6002208

(73) Δικαιούχος (οι): FOLLI FOLLIE ABEE , 23ο χλμ Εθνικής Οδού Αθηνών-Λαμίας, 14565 ΑΓΙΟΣ ΣΤΕΦΑΝΟΣ (ΑΤΤΙΚΗΣ) (GR) .
(17) Ημερομηνία Ανανέωσης: 10-3-2016 (2η 5ετία)

(11) Αρ. Πιστοπ. Καταχώρησης Σχ. ή Υπ.:6002209

(73) Δικαιούχος (οι): FOLLI FOLLIE ABEE , 23ο χλμ Εθνικής Οδού Αθηνών-Λαμίας, 14565 ΑΓΙΟΣ ΣΤΕΦΑΝΟΣ (ΑΤΤΙΚΗΣ) (GR) .
(17) Ημερομηνία Ανανέωσης: 10-3-2016 (2η 5ετία)

(11) Αρ. Πιστοπ. Καταχώρησης Σχ. ή Υπ.:6002210

(73) Δικαιούχος (οι): FOLLI FOLLIE ABEE , 23ο χλμ Εθνικής Οδού Αθηνών-Λαμίας, 14565 ΑΓΙΟΣ ΣΤΕΦΑΝΟΣ (ΑΤΤΙΚΗΣ) (GR) .
(17) Ημερομηνία Ανανέωσης: 10-3-2016 (2η 5ετία)

(11) Αρ. Πιστοπ. Καταχώρησης Σχ. ή Υπ.:6002211

(73) Δικαιούχος (οι): FOLLI FOLLIE ABEE , 23ο χλμ Εθνικής Οδού Αθηνών-Λαμίας, 14565 ΑΓΙΟΣ ΣΤΕΦΑΝΟΣ (ΑΤΤΙΚΗΣ) (GR) .
(17) Ημερομηνία Ανανέωσης: 10-3-2016 (2η 5ετία)

(11) Αρ. Πιστοπ. Καταχώρησης Σχ. ή Υπ.:6002212

(73) Δικαιούχος (οι): FOLLI FOLLIE ABEE , 23ο χλμ Εθνικής Οδού Αθηνών-Λαμίας, 14565 ΑΓΙΟΣ ΣΤΕΦΑΝΟΣ (ΑΤΤΙΚΗΣ) (GR) .
(17) Ημερομηνία Ανανέωσης: 10-3-2016 (2η 5ετία)

(11) Αρ. Πιστοπ. Καταχώρησης Σχ. ή Υπ.:6002213

(73) Δικαιούχος (οι): FOLLI FOLLIE ABEE , 23ο χλμ Εθνικής Οδού Αθηνών-Λαμίας, 14565 ΑΓΙΟΣ ΣΤΕΦΑΝΟΣ (ΑΤΤΙΚΗΣ) (GR) .
(17) Ημερομηνία Ανανέωσης: 10-3-2016 (2η 5ετία)

(11) Αρ. Πιστοπ. Καταχώρησης Σχ. ή Υπ.:6002214

(73) Δικαιούχος (οι): FOLLI FOLLIE ABEE , 23ο χλμ Εθνικής Οδού Αθηνών-Λαμίας, 14565 ΑΓΙΟΣ ΣΤΕΦΑΝΟΣ (ΑΤΤΙΚΗΣ) (GR) .
(17) Ημερομηνία Ανανέωσης: 13-3-2016 (2η 5ετία)

(11) Αρ. Πιστοπ. Καταχώρησης Σχ. ή Υπ.:6002220

(73) Δικαιούχος (οι): ΣΑΜΑΡΑΣ ΑΛΕΞΑΝΔΡΟΣ, Μουρούζη 7, 10674 ΑΘΗΝΑ (ΑΤΤΙΚΗΣ) (GR) .
(17) Ημερομηνία Ανανέωσης: 31-3-2016 (2η 5ετία)

(11) Αρ. Πιστοπ. Καταχώρησης Σχ. ή Υπ.:6002223

(73) Δικαιούχος (οι): ΠΑΠΑΓΙΑΝΝΟΠΟΥΛΟΣ ΒΑΣΙΛΗΣ, Κωστή Παλαμά 16, 19009 ΡΑΦΗΝΑ (ΑΤΤΙΚΗΣ) (GR) .
(17) Ημερομηνία Ανανέωσης: 1-3-2016 (2η 5ετία)

(11) Αρ. Πιστοπ. Καταχώρησης Σχ. ή Υπ.:6002227

(73) Δικαιούχος (οι): 1) ΗΛΙΑΣ ΒΑΛΑΒΑΝΗΣ ΑΕ , Φαρσάλων 233, 41335 ΛΑΡΙΣΑ (ΛΑΡΙΣΑΣ) (GR) .
3η2) S.E. FOOD COMPLEX LTD , Stratigou Timagia Str.-S.Maria Court.Nearoli, 3107 LIMASSOL (CY) .
(17) Ημερομηνία Ανανέωσης: 8-3-2016 (2η 5ετία)

(11) Αρ. Πιστοπ. Καταχώρησης Σχ. ή Υπ.:6002234

(73) Δικαιούχος (οι): FOLLI FOLLIE ABEE , 23ο χλμ Εθνικής Οδού Αθηνών-Λαμίας, 14565 ΑΓΙΟΣ ΣΤΕΦΑΝΟΣ (ΑΤΤΙΚΗΣ) (GR) .

(17) Ημερομηνία Ανανέωσης: 10-3-2016 (2η 5ετία)

(11) Αρ. Πιστοπ. Καταχώρησης Σχ. ή Υπ.:6002235

(73) Δικαιούχος (οι): FOLLI FOLLIE ABEE , 23ο χλμ Εθνικής Οδού Αθηνών-Λαμίας, 14565 ΑΓΙΟΣ ΣΤΕΦΑΝΟΣ (ΑΤΤΙΚΗΣ) (GR) .

(17) Ημερομηνία Ανανέωσης: 10-3-2016 (2η 5ετία)

(11) Αρ. Πιστοπ. Καταχώρησης Σχ. ή Υπ.:6002236

(73) Δικαιούχος (οι): FOLLI FOLLIE ABEE , 23ο χλμ Εθνικής Οδού Αθηνών-Λαμίας, 14565 ΑΓΙΟΣ ΣΤΕΦΑΝΟΣ (ΑΤΤΙΚΗΣ) (GR) .

(17) Ημερομηνία Ανανέωσης: 10-3-2016 (2η 5ετία)

(11) Αρ. Πιστοπ. Καταχώρησης Σχ. ή Υπ.:6002237

(73) Δικαιούχος (οι): FOLLI FOLLIE ABEE , 23ο χλμ Εθνικής Οδού Αθηνών-Λαμίας, 14565 ΑΓΙΟΣ ΣΤΕΦΑΝΟΣ (ΑΤΤΙΚΗΣ) (GR) .

(17) Ημερομηνία Ανανέωσης: 10-3-2016 (2η 5ετία)

(11) Αρ. Πιστοπ. Καταχώρησης Σχ. ή Υπ.:6002238

(73) Δικαιούχος (οι): FOLLI FOLLIE ABEE , 23ο χλμ Εθνικής Οδού Αθηνών-Λαμίας, 14565 ΑΓΙΟΣ ΣΤΕΦΑΝΟΣ (ΑΤΤΙΚΗΣ) (GR) .

(17) Ημερομηνία Ανανέωσης: 10-3-2016 (2η 5ετία)

(11) Αρ. Πιστοπ. Καταχώρησης Σχ. ή Υπ.:6002239

(73) Δικαιούχος (οι): FOLLI FOLLIE ABEE , 23ο χλμ Εθνικής Οδού Αθηνών-Λαμίας, 14565 ΑΓΙΟΣ ΣΤΕΦΑΝΟΣ (ΑΤΤΙΚΗΣ) (GR) .

(17) Ημερομηνία Ανανέωσης: 10-3-2016 (2η 5ετία)

(11) Αρ. Πιστοπ. Καταχώρησης Σχ. ή Υπ.:6002267

(73) Δικαιούχος (οι): ΦΩΤΟΠΟΥΛΟΥ ΜΑΡΙΑ, Post Restant Ταχυδρομείον Μακρυγιάννη, 11701 ΑΘΗΝΑ (ΑΤΤΙΚΗΣ) (GR) .

(17) Ημερομηνία Ανανέωσης: 16-5-2016 (2η 5ετία)

(11) Αρ. Πιστοπ. Καταχώρησης Σχ. ή Υπ.:6002273

(73) Δικαιούχος (οι): ΦΩΤΟΠΟΥΛΟΥ ΜΑΡΙΑ, Post Restant Ταχυδρομείον Μακρυγιάννη, 11701 ΑΘΗΝΑ (ΑΤΤΙΚΗΣ) (GR) .

(17) Ημερομηνία Ανανέωσης: 23-5-2016 (2η 5ετία)

ΜΕΡΟΣ Δ'
ΜΕΤΑΒΟΛΕΣ

ΟΥΔΕΜΙΑ

Μ Ε Ρ Ο Σ Ε '
ΛΗΞΗ ΠΡΟΣΤΑΣΙΑΣ

ΛΗΞΗ ΠΡΟΣΤΑΣΙΑΣ ΚΑΤΑΧΩΡΗΜΕΝΩΝ ΣΧΕΔΙΩΝ Ή ΥΠΟΔΕΙΓΜΑΤΩΝ

(11) Αρ. Πιστοπ. Καταχώρησης Σχ. ή Υπ.:6000903

(73) Δικαιούχος (οι): TETRA LAVAL HOLDINGS & FINANCE SA , Avenue General-Guisan 70, CH-1009 Pully (CH) .

(11) Αρ. Πιστοπ. Καταχώρησης Σχ. ή Υπ.:6000904

(73) Δικαιούχος (οι): GILLETTE CANADA COMPANY , 4 Robert Speck Parkway, MISSISSAUGA, L4Z 4C5 ONTARIO (CA) .

(11) Αρ. Πιστοπ. Καταχώρησης Σχ. ή Υπ.:6000906

(73) Δικαιούχος (οι): ΣΑΒΒΟΥΛΙΔΟΥ ΓΑΛΗΝΗ ΚΑΙ ΣΙΑ Ο.Ε. , Χαρ.Τρικούπη και Σουλίου 29, ΚΟΡΥΔΑΛΛΟΣ, 181 20 ΠΕΙΡΑΙΑΣ (GR) .

(11) Αρ. Πιστοπ. Καταχώρησης Σχ. ή Υπ.:6000909

(73) Δικαιούχος (οι): BESTFOODS , 700 Sylvan Avenue, ENGLEWOOD CLIFFS, 07632 NEW JERSEY (US) .

(11) Αρ. Πιστοπ. Καταχώρησης Σχ. ή Υπ.:6000915

(73) Δικαιούχος (οι):
1) CMDDB "ALMAZ" , ΑΓΝΩΣΤΗ, SAINT PETERSBURG (RU) .
2) SHIPBUILDING FIRM "ALMAZ" JSC , ΑΓΝΩΣΤΗ, SAINT PETERSBURG (RU) .

(11) Αρ. Πιστοπ. Καταχώρησης Σχ. ή Υπ.:6000924

(73) Δικαιούχος (οι): ELITE ΑΝΩΝΥΜΗ ΒΙΟΜΗΧΑΝΙΚΗ ΚΑΙ ΕΜΠΟΡΙΚΗ ΕΤΑΙΡΕΙΑ ΥΠΟΔΗΜΑΤΩΝ , Πτολεμαίου 8, ΚΟΛΟΚΥΝΘΟΥ, 104 42 ΑΤΤΙΚΗ (GR) .

(11) Αρ. Πιστοπ. Καταχώρησης Σχ. ή Υπ.:6000927

(73) Δικαιούχος (οι): GEORGIA-PACIFIC CORPORATION , 133 Peachtree Street N.E., ATLANTA, 30348-5605 GEORGIA (US) .

(11) Αρ. Πιστοπ. Καταχώρησης Σχ. ή Υπ.:6001033

(73) Δικαιούχος (οι): ΜΟΥΖΑΚΗΣ ΚΩΝΣΤΑΝΤΙΝΟΣ , Πέτρας 111, 11144 ΑΘΗΝΑ (GR) .

(11) Αρ. Πιστοπ. Καταχώρησης Σχ. ή Υπ.:6002102

(73) Δικαιούχος (οι): TEKTO PROFILES A.E. ΕΜΠΟΡΙΟ ΠΟΡΤΩΝ ΚΑΙ ΠΑΡΑΘΥΡΩΝ , Λεωφ. Αγίας Βαρβάρας 89, 17563 ΠΑΛΑΙΟ ΦΑΛΗΡΟ (ΑΤΤΙΚΗΣ) (GR) .

(11) Αρ. Πιστοπ. Καταχώρησης Σχ. ή Υπ.:6002103

(73) Δικαιούχος (οι):
1) BRETON Ε.Π.Ε. , Αχαΐας 2 και Τροιζηνίας, 15464 Ν.ΚΗΦΙΣΙΑ (ΑΤΤΙΚΗΣ) (GR) .
2) PRAIA ARTICLES TEXTILS S.A. , Pasaje Corominas S/N, 08540 CENTELLES (BARCELONA) (ES) .

(11) Αρ. Πιστοπ. Καταχώρησης Σχ. ή Υπ.:6002108

(73) Δικαιούχος (οι):
1) ΚΑΡΑΝΤΩΝΑΣ ΚΩΝΣΤΑΝΤΙΝΟΣ, 16ον χλμ Θεσσαλονίκης-Περαίας, 57001 ΘΕΡΜΗ (ΘΕΣΣΑΛΟΝΙΚΗΣ) (GR)
2) ΚΑΡΑΝΤΩΝΑΣ ΠΑΝΑΓΙΩΤΗΣ, 16ο χλμ Θεσσαλονίκης-Περαίας, 57001 ΘΕΡΜΗ (ΘΕΣΣΑΛΟΝΙΚΗΣ) (GR) .

(11) Αρ. Πιστοπ. Καταχώρησης Σχ. ή Υπ.:6002113

(73) Δικαιούχος (οι): ΚΑΝΑΡΕΛΗΣ ΠΑΝΑΓΙΩΤΗΣ, Τροίας 47 και Πατησίων 111,, 11251 ΑΘΗΝΑ (ΑΤΤΙΚΗΣ) (GR) .

(11) Αρ. Πιστοπ. Καταχώρησης Σχ. ή Υπ.:6002114

(73) Δικαιούχος (οι): HOFER KOMMANDITGESELLSCHAFT , Hofer Strasse 1, A-4642 Sattledt, SATTLEDT (AT) .

(11) Αρ. Πιστοπ. Καταχώρησης Σχ. ή Υπ.:6002118

(73) Δικαιούχος (οι): ΚΩΝΣΤΑΝΤΟΠΟΥΛΟΥ ΑΝΑΣΤΑΣΙΑ, Τ.Θ. 1036, 57003 ΑΓΙΟΣ ΑΘΑΝΑΣΙΟΣ (ΘΕΣΣΑΛΟΝΙΚΗΣ) (GR) .

ΜΕΡΟΣ ΣΤ'
ΑΚΥΡΩΣΕΙΣ

ΟΥΔΕΜΙΑ

ΣΥΝΔΡΟΜΕΣ ΓΙΑ ΤΟ ΕΔΒΙ

α) Σε οπτικό δίσκο (CD), ως εξής:		
Τεύχη Α' και Β' μαζί ανά δίσκο	EYPΩ	2,00
Ετήσια συνδρομή Εσωτερικού για τα Τεύχη Α' και Β' μαζί.....	EYPΩ	22,00
Ετήσια συνδρομή Εξωτερικού για τα Τεύχη Α' και Β' μαζί.....	EYPΩ	44,00
β) Ετήσια συνδρομή για τα Τεύχη Α' και Β' μαζί σε έντυπη μορφή και σε οπτικό δίσκο (CD) ταυτόχρονα.....		
Ετήσια συνδρομή Εσωτερικού	EYPΩ	77,00
Ετήσια συνδρομή Εξωτερικού	EYPΩ	154,00
γ) Ετήσια συνδρομή για την πρόσβαση και στα δύο Τεύχη του ΕΔΒΙ στις ιστοσελίδες του ΟΒΙ.....	EYPΩ	0,00

Κάθε ενδιαφερόμενος μπορεί να προμηθεύεται το ΕΔΒΙ ή να ζητήσει να γίνει συνδρομητής από τον:

Οργανισμό Βιομηχανικής Ιδιοκτησίας (ΟΒΙ)
Παντανάσσης 5
151 25 Παράδεισος Αμαρουσίου
τηλ.: 2106828231

SUBSCRIPTIONS FOR THE INDUSTRIAL PROPERTY BULLETIN

a) On compact disc (CD):		
Volume A' and B', price per disc	EURO	2,00
Annual domestic subscription for both Volumes (A' and B')	EURO	22,00
Annual foreign subscription for both Volumes (A' and B')	EURO	44,00
b) Annual subscription for both Volumes (A' and B') in printed form and on compact disc (CD) simultaneously		
Annual domestic subscription	EURO	77,00
Annual foreign subscription	EURO	154,00
c) Annual subscription for access to both Volumes (A' and B') displayed on the OBI's website pages.....	EURO	0,00

For bulletin purchasing or subscription information, please contact:

5 Pandanassis Str.
151 25 Paradissos Amarousiou
Athens - Greece
tel.: (0030210) 6828231